

# QDA-A2AR

QNAP Drive Adapter  
Dual 2.5" SATA to 3.5" SATA Adapter with RAID Support

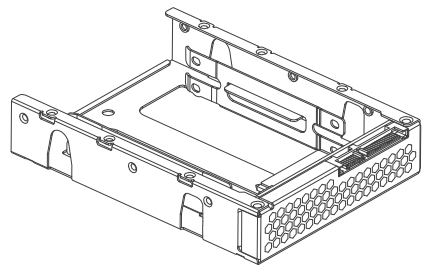

## Package Contents

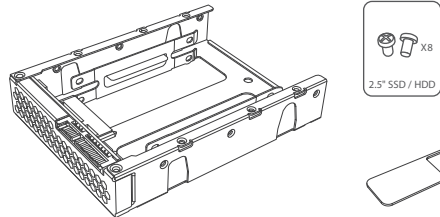

## Device Installation

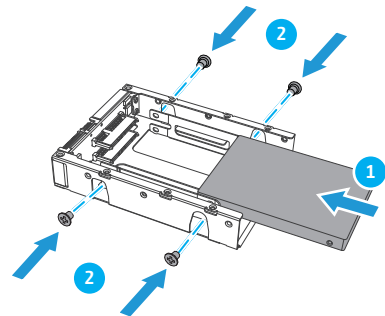

All the drive data will be cleared upon SSD / HDD initialization

Alle Laufwerksdaten werden bei SSD/HDD-Initialisierung gelöscht

Toutes les données présentes sur les disques seront effacées lors de l'initialisation des SSD/HDD  
Tutti i dati presenti verranno cancellati durante l'inizializzazione degli SSD / HDD  
Todos los datos del disco serán borrados con la inicialización del SSD / HDD

Alle gegevens worden gewist tijdens de initialisatie van de SSD / HDD's

All data kommer att raderas när SSD / HDD initieras

SSD / HDD alustaminen poistaa kaikki tiedot

Alle data på drevet vil blive ryddet efter initialisering af SSD / HDD

All data vil bli slettet når SSD / HDD er initialisert

Todos os dados do SSD / HDD serão apagados com a inicialização do SSD / HDD

После инициализации SSD/HDD все данные на нем будут удалены

硬碟初始化時，所有資料皆會被清除

所有 SSD / HDD 上的数据都将会被清除

SSD/HDD を初期化すると、すべてのデータが消去されます

SSD / HDD 를 초기화 시키면 드라이브의 모든 데이터가 손실됩니다

ข้อมูลในไดรฟ์จะถูกลบออก เมื่อมีการตั้งค่าเริ่มต้น

Kurulum başladığında SSD / HDD disk üzerinde ki tüm veri silinecektir

Minden korábbi adat törölődik az SSD / HDD-ről az első rendszerindítás során

Všetchna data na SSD / HDD budou smazána v důsledku inicializace

Podczas instalacji wszystkie dane na dyskach SSD / HDD zostaną usunięte

يتم مسح كل بيانات محرك الأقراص عند تهيئة HDD (قرص الحالة الصلبة) / (محرك الأقراص الصلبة)

en

de

fr

it

es

nl

sv

fi

da

no

pt

ru

tw

cn

ja

ko

th

tr

hu

cs

pl

ar

## RAID Support

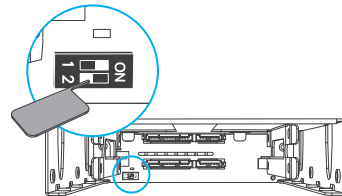

	Individual	RAID 1 (default)	RAID 0	JBOD
NAS		✓	✓	✓
PC	✓	✓	✓	✓

Changing the RAID mode deletes all data

Durch das Ändern des RAID-Modus werden alle Daten gelöscht

La modification du mode RAID supprime toutes les données

La modifica della modalità RAID comporta l'eliminazione di tutti i dati

Al cambiar el modo de RAID se borran todos los datos

Door de RAID-modus te wijzigen, worden alle gegevens verwijderd

Att ändra RAID-läge raderar all data

RAID-tilan muuttaminen poistaa kaikki tiedot

Ændring af RAID-tilstand sletter alle data

Hvis du endrer RAID-modus, blir alle data slettet

Alterar o modo RAID, exclui todos os dados

При изменении режима RAID все данные будут удалены

更換 RAID 模式將清除所有資料

更改 RAID 模式将会删除所有数据

RAIDモードを変更すると、すべてのデータが削除されます

RAID 모드의 변경은 모든 데이터를 삭제합니다

การเปลี่ยนโหมด RAID จะลบข้อมูลทั้งหมด

RAID modu değıştirildiğinde tüm veriler silinir

A RAID-mód megváltoztatása az összes adat törlésével jár

Změna režimu RAID odstraní všechna data

Zmiana trybu RAID usuwa wszystkie dane

البيانات تغيير وضع RAID يحذف كل

en

de

fr

it

es

nl

sv

fi

da

no

pt

ru

tw

cn

ja

ko

th

tr

hu

cs

pl

ar

[www.qnap.com](http://www.qnap.com)

[helpdesk.qnap.com](http://helpdesk.qnap.com)

<http://www.qnap.com/compatibility>

## RAID Mode Configuration

### NAS

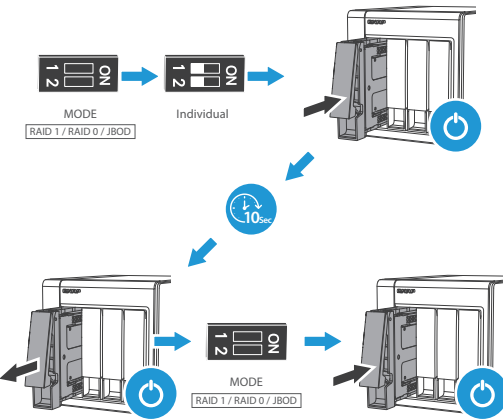

### PC

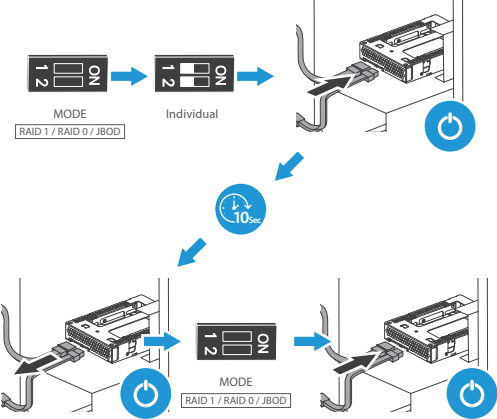

Your system's SATA controller must support port multiplier for both drives to be detected in Individual mode.

Der SATA-Controller Ihres Systems muss Port-Multiplier für beide Laufwerke unterstützen, um im Modus "Einzel" erkannt zu werden.

Le contrôleur SATA de votre système doit prendre en charge le multiplicateur de port pour que les deux disques puissent être détectés en mode individuel.

Il controller SATA del sistema deve supportare il moltiplicatore di porta per le consentire a entrambe le unità di essere rilevate in modalità Individuale.

El controlador SATA del sistema debe admitir el multiplicador de puertos para ambas unidades para detectarse en el modo individual.

De SATA-controller van uw systeem moet uw poortvermenigvuldiger ondersteunen om beide schijven te kunnen detecteren in de afzonderlijke modus.

Ditt systems SATA-kontrollant måste ha stöd för portmultiplikator för båda diskarna för att kunna detekteras i enskilt läge.

Järjestelmäsi SATA-ohjaimen on tuettava portin jakajaa molemmilla asemilla, jotta se voidaan havaita itsenäisessä tilassa.

Dit systems SATA-kontroller skal understøtte portmultiplikator for begge drev, så de registreres i tilstanden Individuel.

Systemets SATA-kontroller må støtte portmultiplikator for at begge diskene skal kunne registreres i Individuell-modus.

O controlador do sistema SATA deve suportar o multiplicador de porta para ambas as unidades a serem detectadas no modo Individual.

Контроллером SATA вашей системы должен поддерживаться множитель портов для обоих дисков, подлежащих обнаружению в режиме "Индивидуальный".

系統の SATA 控制器必須支援埠倍增器，才能在獨立模式下同時偵測到兩個裝置。

您系統的 SATA 控制器必須支持端口倍增器，才能在单个模式下检测到两个硬盘。

個々のモードで両方のドライブを検出するには、システムのSATAコントローラがポートマルチプライヤをサポートする必要があります。

시스템의 SATA 컨트롤러는 개별 모드에서 양쪽 드라이브를 인식할 수 있도록 포트 증배관을 지원해야 함.

ตัวควบคุม SATA ของระบบของคุณต้องรองรับ Port Multiplier เพื่อให้สามารถตรวจหาทั้งสองไดรฟ์ได้ในโหมดแยกเดี่ยวได้

Sistemiznin SATA denetleyicisi, Bireysel modda tespit edilecek her iki sürücü için de bağlantı noktası çoklayıcıyı desteklemelidir.

A rendszer SATA-vezérlőjének támogatnia kell a porttöbbszörösöt ahhoz, hogy mindkét meghajtó érzékelhető legyen egyéni üzemmódban.

Řadič SATA systému musí podporovat multiplikátor portu pro oba disky, aby bylo možné je identifikovat v individuálním režimu.

Kontroler SATA systemu musi obsługiwać detekcję multiplikatora portów dla obu napędów w trybie indywidualnym.

عروضه SATA في هفاشتهما بت اهل ني لدرجه الى الال ذنم الى ف اعراض معدى نا بجي ك ماظن يف س انا ك حتم يذرف الى

en  
de  
fr  
it  
es  
nl  
sv  
fi  
da  
no  
pt  
ru  
tw  
cn  
ja  
ko  
th  
tr  
hu  
cs  
pl  
ar

Consult your system provider and install the latest drivers for your SATA controller.

Wenden Sie sich an Ihren Systemanbieter, und installieren Sie die neuesten Treiber für Ihren SATA-Controller.

Consultez votre fournisseur système et installez les derniers pilotes pour votre contrôleur SATA.

Consultare il provider di sistema e installare i driver più recenti per il controller SATA.

Consulte al proveedor del sistema e instale los controladores más recientes para su controlador SATA.

Raadpleeg de leverancier van uw systeem en installeer de meest recente stuurprogramma's voor uw SATA-controller

Rådgör med din systemleverantör och installera de senaste drivrutinerna för din SATA-kontrollant.

Keskustelee järjestelmän toimittajan kanssa ja asenna uusimmat ohjaimet SATA-ohjaimellesi.

Søg hjælp hos din systemudbyder, og installer de seneste drivere til din SATA-kontroller.

Rådfør deg med systemleverandøren og installer de nyeste driverne for SATA-kontrolleren din.

Consulte o seu provedor de sistemas e instale os drivers mais recentes para o controlador SATA.

Обратитесь к поставщику системы и установите новейшие драйверы для контроллера SATA.

請洽詢您的系統供應商，並安裝 SATA 控制器的最新驅動程式。

请咨询您的系统提供商，并为您的 SATA 控制器安装最新驱动程序。

システムプロバイダに問い合わせ、SATAコントローラ用の最新のドライバをインストールしてください。

시스템 공급자에게 문의하고 SATA 컨트롤러용 최신 드라이버를 설치하십시오.

กรุณาปรึกษาคู่บริการระบบของคุณ แล้วติดตั้งไดรเวอร์ล่าสุดสำหรับตัวควบคุม SATA ของคุณ

Sistem sağlayıcınızla danışın ve SATA denetleyiciniz için en son sürücülerini yükleyin.

Forduljon a rendszer szolgáltatójához, és telepítse a SATA-vezérlőhöz a legújabb illesztőprogramokat.

Poradte se s poskytovatelem systému a nainstalujte si nejnovější řadič SATA.

Skontaktuj się z dostawcą systemów i zainstaluj najnowsze sterowniki kontrolera SATA.

كلم صاخال SATA ك حتم لى لغشته لى ج ارب تدج ا تى ب ت ت ب مقو ماظن الى دوزم رشته سا

en  
de  
fr  
it  
es  
nl  
sv  
fi  
da  
no  
pt  
ru  
tw  
cn  
ja  
ko  
th  
tr  
hu  
cs  
pl  
ar

## Software Support

### QNAP NAS



### QTS Storage & Snapshots

### Windows®

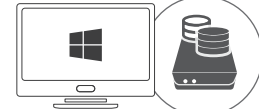

### QNAP External RAID Manager

www.qnap.com/download

Visit Download Center for our full guides and utilities.

Unsere vollständigen Handbücher und Dienstprogramme finden Sie im Download Center.

Visitez le Centre de téléchargement pour accéder à nos guides et utilitaires complets.

Per le guide e le utilità complete, visitare il Centro download.

Visite el Centro de descargas, para ver todas nuestras guías y utilidades.

Bezoek het downloadcentrum voor onze uitgebreide gidsen en hulpprogramma's.

Besök Nedladdningscenter för våra fullständiga guider och verktyg.

Katso täydelliset oppaat ja apuohjelmat latauskeskuksestamme.

Besøg Downloadcenter for at se alle vores vejledninger og hjælpeværktøjer.

Gå til Nedlastingscenter for fullstendige veiledninger og verktøy.

Visite a Central de Download para acessar nossos guias e utilitários completos.

Чтобы ознакомиться с полным набором руководств и служебных программ, посетите Центр загрузки.

請前往下載中心取得完整指南和應用工具。

有关完整指南和实用工具，请访问“下载中心”。

完全なガイドとユーティリティについては、ダウンロードセンターをご覧ください。

다운로드 센터에서 전체 지침 및 유틸리티를 확인하십시오.

กรุณาเข้าศูนย์การดาวน์โหลดเพื่อดูการนำโหลดคู่มือฉบับสมบูรณ์และโปรแกรมอรรถประโยชน์ต่างๆ

Tam klavuzumuz ve yardımcı hizmetlerimiz için İndirme Merkezi'ni ziyaret edin.

A teljes útmutatók és segédprogramok megtekintéséhez keresse fel a Letöltési központot.

Kompletního průvodce a nástroje najdete na webu Centrum stahování.

Odwiedź Centrum pobierania, aby uzyskać kompletnie przewodniki i narzędzia.

المساعدة الكاملة للحصول على الأدوات والأدلة تفضل بزيارة مركز التنزيل.

en  
de  
fr  
it  
es  
nl  
sv  
fi  
da  
no  
pt  
ru  
tw  
cn  
ja  
ko  
th  
tr  
hu  
cs  
pl  
ar