



QNAP

QMiroPlus-201W

사용 설명서

목차

1. 머리말	
이 가이드 소개.....	4
대상.....	4
문서 범례.....	4
2. 제품 개요	
QMiroPlus-201W 정보.....	5
하드웨어 사양.....	5
소프트웨어 기능.....	6
무선 사양.....	7
패키지 내용물.....	8
구성요소.....	8
전면 패널.....	8
후면 패널.....	11
안전 정보.....	12
3. 설치 및 액세스	
설치.....	14
설치 요구 사항.....	14
2.5인치 트레이에 2.5인치 하드 드라이브 또는 솔리드 스테이트 드라이브 설치.....	14
인터넷에 라우터 연결.....	17
라우터 설정.....	19
라우터 액세스.....	20
브라우저를 사용하여 라우터 액세스.....	20
Qfinder Pro를 사용하여 라우터 액세스.....	21
QuRouter 앱을 사용해 라우터 액세스.....	21
4. QuRouter	
QuRouter 정보.....	23
시스템 요구 사항.....	23
시작하기.....	23
QuRouter 구성.....	24
QNAP ID와 라우터 연동.....	26
QNAP ID에서 라우터 연동 해제.....	27
5. QuRouter 탐색	
작업 표시줄.....	28
대시보드.....	29
6. 시스템 구성	
시스템.....	30
라우터 작동 모드 구성.....	30
액세스 지점(AP) 모드 구성.....	30
라우터 위치 찾기.....	31
라우터 LED 활성화.....	31
로그 관리.....	32
시스템 설정.....	32
USB 설정.....	35
펌웨어.....	36
실시간 업데이트 확인하기.....	37

펌웨어 수동으로 업데이트.....	37
--------------------	----

7. 네트워크 설정

WAN 포트 설정 구성.....	38
LAN 포트 설정 구성.....	38
라우팅 테이블.....	39
고정 루트.....	39
고정 루트 추가.....	39
고정 루트 구성.....	40
고정 루트 삭제.....	40
무선.....	41
무선 네트워크 설정 구성.....	41
게스트 무선 네트워크 구성.....	42
Wi-Fi 보호 설정(WPS) 구성.....	43
클라이언트 및 차단 클라이언트 목록.....	44
차단 목록에 장치 추가.....	44
차단 목록에서 장치 구성.....	44
차단 목록에서 장치 삭제.....	44
무선 메쉬 네트워크.....	45
메쉬 네트워크에 노드 추가.....	45
무선 메쉬 네트워크에서 노드 제거.....	45
SD-WAN.....	46
QuWAN 정보.....	46
QuWAN 설정 구성.....	46
QuWAN Orchestrator 액세스.....	47
QVPN.....	47
QVPN 설정.....	47
VPN 클라이언트 추가.....	50
QVPN 연결 로그.....	50

8. 보안

네트워크 주소 변환(NAT).....	51
애플리케이션 계층 게이트웨이(ALG).....	51
포트 전달.....	51
자녀 보호.....	52
자녀 보호 역할 추가.....	52
자녀 보호 역할 구성.....	53
자녀 보호 역할 삭제.....	53
자녀 보호 역할에 장치 추가.....	53
자녀 보호 역할에서 장치 삭제.....	54

9. QuRouter 앱

QuRouter.....	55
시스템 요구 사항.....	55
QuRouter 앱을 사용해 라우터 구성.....	55
개요.....	58

10. QTS 관리

QTS 빠른 시작 마법사 구성.....	61
QTS 전원 작업 수행.....	64
QTS 시스템 정보 보기.....	64

11. 문제해결

하드웨어가 실패한 드라이브.....	65
지원 및 기타 자원.....	65

12. 용어 설명

myQNAPcloud.....	66
Qfinder Pro.....	66
QNAP ID.....	66
QTS.....	66
QuRouter.....	66
QuWAN.....	66
QuWAN Orchestrator.....	66

13. 공지

제한 보증.....	67
면책 조항.....	67
CE 공지.....	67
FCC 공지.....	68
무선 장비 지침(REG) 2014/53/EU 제10항.....	68
EU RoHS 선언문.....	68
ISED 준수 선언문.....	69
방사선 노출 고지문.....	69
CCC 클래스 B 공지.....	69

1. 머리말





이 가이드 소개

이 가이드는 장치에 대한 정보와 하드웨어를 설치하기 위한 단계별 지침을 제공합니다. 또한 기본 작동에 대한 지침 및 문제 해결 정보도 제공합니다.

대상

이 문서는 소비자 및 네트워크 관리자를 대상으로 합니다. 이 가이드는 사용자가 네트워크, 스토리지 및 백업 개념을 기본적으로 이해하고 있다는 것을 전제로 합니다.

문서 범례

기호	설명
	참고는 기본 구성 설정 및 기타 보완 정보를 제공합니다.
	중요 참고는 필요한 구성 설정 및 기타 핵심 정보에 대한 정보를 제공합니다.
	요령은 과제를 수행하거나 설정을 구성하는 권장 방법 또는 대체 방법을 제공합니다.
	경고는 무시할 경우 잠재적인 손상, 부상 또는 사망까지 초래할 수 있는 정보를 제공합니다.

2. 제품 개요

이 장에서는 QNAP 장치에 대한 기본 정보를 설명합니다.

QMiroPlus-201W 정보

QMiroPlus-201W는 네트워크 연결형 스토리지(NAS) 기능이 내장된 QNAP 최초의 삼중 대역 무선 메쉬 네트워크(WMN) 라우터입니다. QMiroPlus-201W는 내부 안테나 4개, 1 GbE 포트 4개를 포함하며, SD-WAN 배포를 지원합니다. 이 라우터에는 다양한 애플리케이션 및 확장 옵션을 위해 NAS 기능과 2개의 SATA 드라이브 베이이 탑재되어 있습니다.

QuRouter 웹 인터페이스, QTS 애플리케이션 또는 QuRouter 모바일 애플리케이션을 사용해 여러 개의 QMiro 및 QMiroPlus 라우터를 갖춘 무선 메쉬 네트워크를 생성하여 관리할 수 있습니다.

하드웨어 사양



경고

QNAP 제품에 하드웨어 결함이 있는 경우, 유지 보수 또는 교체를 위해 제품을 QNAP 또는 QNAP-인증 서비스 센터에 반환하십시오. 자신 또는 허가받지 않은 제3자가 제품을 수리 또는 유지 보수하려고 시도하는 경우 보증이 무효화됩니다. QNAP는 승인되지 않은 개조나 지원되지 않는 외부 애플리케이션 설치로 인한 손상이나 데이터 손실에 대해 책임지지 않습니다. 자세한 내용은 [QNAP 보증 약관](#)을 참조하십시오.



팁

모델 사양은 통보 없이 변경될 수 있습니다. 최신 사양은 <https://www.qnap.com>에서 확인할 수 있습니다.

구성 요소	QMiroPlus-201W	
	라우터	스토리지
프로세서		
CPU	Qualcomm® IPQ4019 SoC	Intel® Celeron® J4125
빈도	4 코어 716.8 MHz	4 코어 2.0 GHz
아키텍처	ARM Cortex-A7	x86 64비트
메모리		
사전 설치된 메모리	512 MB DDR3	4 GB DDR4
플래시 메모리	4 MB SPI NOR	4 GB eMMC
스토리지		
드라이브 베이	2 x 2.5인치 SATA 3 Gbps	
드라이브 호환성	<ul style="list-style-type: none"> • 2.5인치 SATA 하드 디스크 드라이브 • 2.5인치 SATA 솔리드 스테이트 드라이브 	
핫 스왑핑	지원됨	
네트워크		
안테나	4 x 내부 안테나	
기가비트 이더넷 포트	<ul style="list-style-type: none"> • 1 x 2.5 GbE RJ45 • 4 x 1 GbE RJ45 	
외부 I/O 포트 및 확장 슬롯		

구성 요소	QMiroPlus-201W	
	라우터	스토리지
USB 포트	2 x USB 3.2 Gen 1 A형 포트	
인터페이스		
버튼	<ul style="list-style-type: none"> • 전원 • 초기화 • Wi-Fi 보호 설정(WPS) • 스토리지 전원 버튼 	
크기		
치수(H x W x D)	143.5 × 105 × 183.5 mm (5.64 x 4.13 x 7.22인치)	
순중량	1.44 kg (3.17 lbs)	
기타		
팬	시스템: 1 x 60 mm, 12V DC 스마트 팬	
작동 온도	0°C ~ 40°C (32°F ~ 104°F)	
최대 전력 소비량	60 W	
상대 습도	비응결 상대 습도: 5% ~ 95%	

소프트웨어 기능

기능	설명
시스템 상태 및 관리	<ul style="list-style-type: none"> • 장치 연결 상태 • 장치 현재 상태 • WAN 상태 • 무선 상태 • 펌웨어 예약 관리
유선 네트워크 관리	<ul style="list-style-type: none"> • WAN/LAN 포트 구성 • 네트워크 포트 연결 상태 • IPv4 주소 라우팅 관리
보안	네트워크 주소 관리(NAT) 및 포트 전달
VPN	<ul style="list-style-type: none"> • L2TP, OpenVPN 및 QBelt(QNAP 독점 VPN) 프로토콜을 사용한 원격 액세스 지원 • 클라이언트 IP 풀 관리 • VPN 클라이언트 관리 • 연결 로그 • 최대 VPN 터널: 30년
액세스 제어	<ul style="list-style-type: none"> • 자녀 보호 • 도메인 이름 필터링(DNS) 및 콘텐츠 필터링

기능	설명
시스템 설정	<ul style="list-style-type: none"> 백업 및 복원 다시 시작, 초기화 오디오 경보 관리 로컬 계정 및 QNAP ID 관리 USB 설정: USB 장치 사용자 관리, USB 사용량 개요, FTP 서버 관리
QuWAN	조직, 영역, 사이트, 장치 이름 및 장치 역할 구성

무선 사양

사양	설명
표준	<ul style="list-style-type: none"> IEEE 802.11b/g/n/ac 2.4 GHz IEEE 802.11a/n/ac 5 GHz
작동 주파수	<ul style="list-style-type: none"> 2.4 GHz 5 GHz-1 5 GHz-2
속도	AC2200 <ul style="list-style-type: none"> 5 GHz-1 (867 Mbps): 2 x 2 dual band (20/40/80 MHz) 5 GHz-2 (867 Mbps): 2 x 2 single band (20/40/80 MHz) 2.4 GHz (400 Mbps): 2 x 2 dual band (20/40 MHz)
모드	<ul style="list-style-type: none"> 라우터 모드 액세스 지점(AP) 모드
게스트 무선 네트워크	1 x 2.4 GHz
암호화	<ul style="list-style-type: none"> WPA2-PSK WPA-PSK + WPA2-PSK WPA-엔터프라이즈 WPA2-엔터프라이즈

사양	설명
무선 네트워크 관리	<ul style="list-style-type: none"> • MU-MIMO 기술 지원 • 삼중 대역(2.4 GHz 및 5 GHz 대역) 액세스 지점을 위한 밴드 조정 지원 • 전송 출력(높음, 중간, 낮음) • 20/40/80 MHz 대역폭 • 자동 및 사용자 지정 DFS(동적 주파수 선택) 채널 • RTS/CTS(송신 요구/송신 준비 완료) 기능 • 스마트 연결 • 무선 스케줄러 • Wi-Fi 보호 설정(WPS)
Bluetooth	
Bluetooth 버전	Bluetooth® 5.0
Bluetooth 안테나 이득	3.42dBi

패키지 내용물

항목	수량
QMiroPlus-201W 라우터	1년
AC 전원 어댑터	1년
이더넷 케이블	1년

구성요소

전면 패널

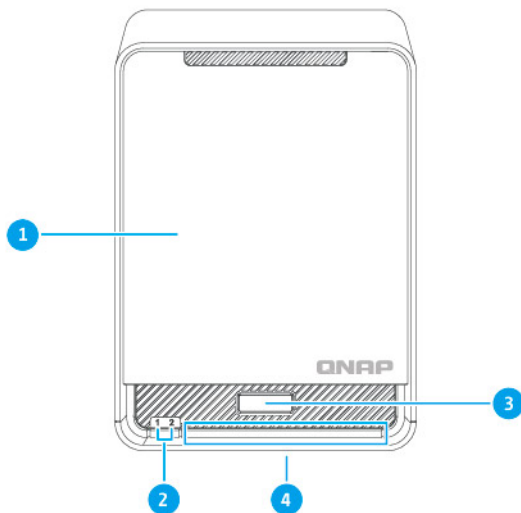

번호	구성 요소
1년	케이스 커버
2년	드라이브 LED 자세한 내용은 다음을 참조하십시오: LED
3년	WPS 버튼 자세한 내용은 WPS 버튼 을(를) 참조하십시오.
4년	상태 LED 자세한 내용은 다음을 참조하십시오: LED

케이스 커버가 없는 전면 패널

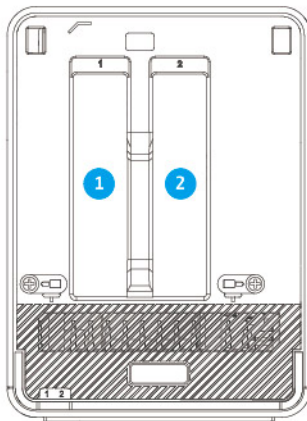

번호	구성 요소
1년	드라이브 베이 1
2년	드라이브 베이 2

LED

LED는 라우터, 드라이브, 스토리지, 네트워크 포트의 전체 상태를 나타냅니다.

LED	상태	설명
시스템 상태	녹색	라우터 초기화가 완료되고 스토리지 상태가 다음 중 하나가 됩니다. <ul style="list-style-type: none"> 초기화 중 전원 꺼짐 시작 중
	2초마다 녹색으로 깜박입니다.	라우터가 시동 중이고 스토리지 상태가 다음 중 하나가 됩니다. <ul style="list-style-type: none"> 초기화 중 전원 꺼짐 시작 중
	2초마다 파란색으로 깜박입니다.	라우터 초기화가 완료되고 스토리지를 초기화할 준비가 됩니다.
	청색	라우터와 스토리지 초기화가 모두 완료됩니다.
	꺼짐	라우터 전원이 꺼졌습니다.
	적색	라우터가 네트워크에 연결되지 않습니다.
	무선	0.5초마다 주황색으로 깜박입니다.
적색		메쉬 네트워크의 노드가 범위를 벗어납니다.
0.5초마다 파란색으로 깜박입니다.		노드를 메쉬 네트워크에 추가하는 중입니다.
2.5기가비트 이더넷 속도	녹색	네트워크 연결이 2.5Gbps로 작동하고 있습니다.
	오렌지색	네트워크 연결이 1Gbps로 작동하고 있습니다.
	꺼짐	<ul style="list-style-type: none"> 네트워크 연결이 100Mbps로 작동하고 있습니다. 네트워크 연결이 10Mbps로 작동하고 있습니다.
2.5기가비트 이더넷 작동	오렌지색	네트워크가 연결되었습니다.
	오렌지색으로 깜빡입니다	네트워크에서 라우터로 접속 중입니다.
	꺼짐	네트워크가 연결되지 않았습니다.
드라이브	적색으로 깜빡거림	데이터에 액세스하는 중 읽기/쓰기 오류가 발생했습니다.
	적색	드라이브 읽기/쓰기 오류가 발생했습니다.
	녹색으로 깜빡거립니다	데이터가 접속되고 있습니다.
	녹색	드라이브가 준비되었습니다.
	꺼짐	드라이브가 감지되지 않습니다.

WPS 버튼

Wi-Fi 보호 설정(WPS)은 간단한 무선 네트워크 설정을 지원하는 프로토콜입니다. 이를 통해 사용자가 네트워크 이름, 암호, 기타 암호화 정보를 구성할 필요 없이 무선 네트워크를 설정할 수 있습니다.

장치의 상단에 있는 WPS 버튼을 눌러 WPS를 구성할 수 있습니다([전면 패널 참조](#)). 또는 QuRouter를 통해서도 WPS를 구성할 수 있습니다. 자세한 내용은 [Wi-Fi 보호 설정\(WPS\) 구성](#)을 참조하십시오.

작동	사용자 동작	결과
WPS 사용	<ol style="list-style-type: none"> 1. 라우터에 있는 WPS 버튼을 3초 동안 누릅니다. 2. 클라이언트 장치에서 WPS를 활성화합니다. <p>팁 제품에 따라 WPS 기능의 라벨이 다르게 지정되었을 수 있습니다. 일반적으로 이 기능은 Wi-Fi 설정 페이지에 있습니다.</p>	WPS 프로토콜이 활성화되고 클라이언트 장치가 네트워크에 연결됩니다.

후면 패널

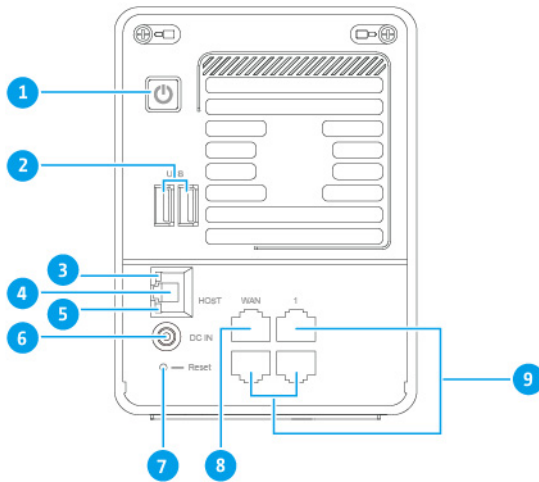

번호	구성 요소
1년	스토리지 전원 버튼
2년	USB 3.2 Gen 1 Type-A 포트
3년	2.5기가비트 이더넷 작동 LED
4년	2.5기가비트 이더넷 포트
5년	2.5기가비트 이더넷 속도 LED
6년	전원 입력
7년	초기화 버튼
8년	WAN 포트
9년	LAN 포트

스토리지 전원 버튼

작동	사용자 동작	결과
전원 켜기	버튼을 한 번 누릅니다.	스토리지 기능이 켜집니다.

작동	사용자 동작	결과
전원 끄기	버튼을 1.5초 동안 누릅니다.	스토리지 기능이 꺼집니다.

초기화 버튼

장치의 후면에 있는 다시 설정 버튼을 사용하여 QNAP 라우터를 공장 출고시 기본값으로 다시 설정할 수 있습니다.

구성 요소 배치에 대한 자세한 내용은 장치 뒷면을 참조하십시오(후면 패널).

작동	사용자 동작	결과
초기화	버튼을 10초동안 길게 누릅니다.	라우터가 초기화되고 모든 기본 설정이 복원됩니다. 정적으로 할당된 IP 주소 정보, WAN 및 LAN 구성, 보안 설정이 삭제됩니다. 라우터가 QNAP ID에서 연동이 해제됩니다.

안전 정보

다음은 개인 안전과 환경 안전을 위해 도움이 되는 지침입니다. 작업을 수행하기 전에 이 지침을 주의깊게 읽으십시오.

일반 지침

- 장치는 접근이 제한되고, 도구, 잠금 장치 및 키 사용을 통해 통제되거나 기타 보안 수단으로 통제되는 안전한 장소에 보관해야 합니다.
- 모든 제한 사항, 안전 주의, 설치 및 유지 보수 절차에 대한 지식이 있는 자격이 있고, 훈련되고 공인된 사람만 장치에 물리적으로 접근해야 합니다.
- 잠재적인 부상이나 부품 손상을 방지하려면, 드라이브 및 다른 내부 시스템 부품을 만지기 전에 냉각되었는지 확인하십시오.
- 정전기 방전(ESD) 절차를 준수해서 구성 요소의 잠재적인 고장이나 손상을 방지하십시오.

전원

- 화재 또는 감전 위험을 줄이기 위해, 적절하게 접지된 전기 콘텐츠에만 전원 코드를 꽂으십시오.



중복 전원 공급 장치가 있는 장치에는 하나 이상의 전원 공급 장치(PSU) 코드가 있을 수 있습니다. 심각한 상해를 방지하기 위해, 시스템 구성 요소를 설치 또는 교체하기 전에 전문 서비스 기술자가 장치에서 모든 PSU 코드의 연결을 해제해야 합니다.

부품 이동



팬 블레이드 이동: 장치가 전원에 연결된 동안에는 이동하는 팬 블레이드에 신체 부분이 닿지 않게 하십시오.

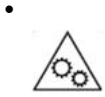

구성 요소 이동: 이동하는 다른 구성 요소와 신체 부분이 닿지 않게 하십시오.

3. 설치 및 액세스

이 장은 특정 하드웨어 설치 및 라우터 액세스 단계를 제공합니다.

설치

설치 요구 사항

범주	항목
환경	<ul style="list-style-type: none"> 실온: 0°C ~ 40°C(32°F ~ 104°F) 비응결 상대 습도: 5% ~ 95% 습구 온도: 27°C(80.6°F) 직사광선, 액체 및 화학물질에 노출되지 않는 평평하고, 정전기가 없는 표면
하드웨어 및 주변기기	네트워크 케이블
도구	정전기 방지 팔목 밴드

2.5인치 트레이에 2.5인치 하드 드라이브 또는 솔리드 스테이트 드라이브 설치

호환 가능한 드라이브 모델 목록을 확인하려면 <https://www.qnap.com/compatibility>로 이동하십시오.



경고

- 드라이브를 설치하면 드라이브에 있는 모든 데이터가 삭제됩니다.
- 전자기장 방전(ESD) 절차를 준수해서 구성요소의 손상을 방지하십시오.

•



팬 블레이드 이동: 이동하는 팬 블레이드로부터 손과 다른 신체 부분이 닿지 않게 하십시오.

•



이동하는 다른 구성 요소: 이동하는 다른 구성 요소와 손과 다른 신체 부분이 닿지 않게 하십시오.

1. 장치를 끕니다.
2. 케이스 커버를 제거합니다.
 - a. 케이스 커버 아래에서 핸들을 찾습니다.
 - b. 케이스 커버 핸들을 앞으로 당깁니다.

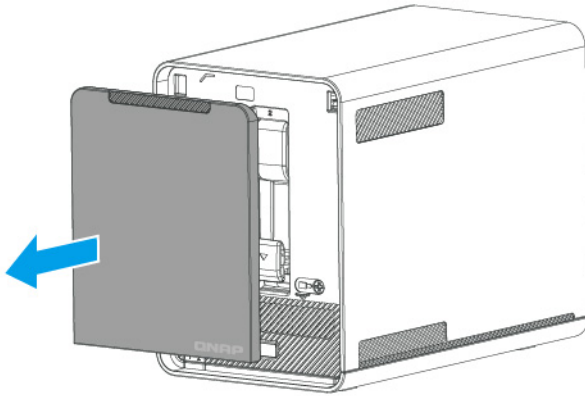

3. 드라이브 트레이를 제거합니다.

a. 잠금장치를 아래로 내려 트레이를 푸십시오.

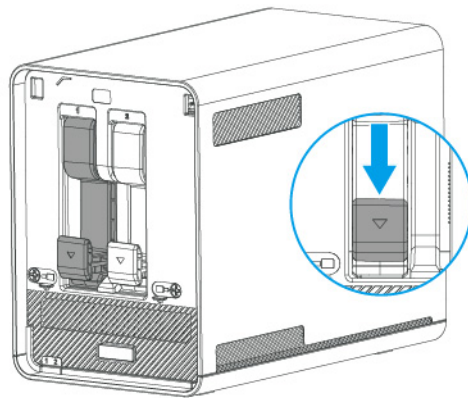

b. 트레이를 잡아 당겨 꺼냅니다.

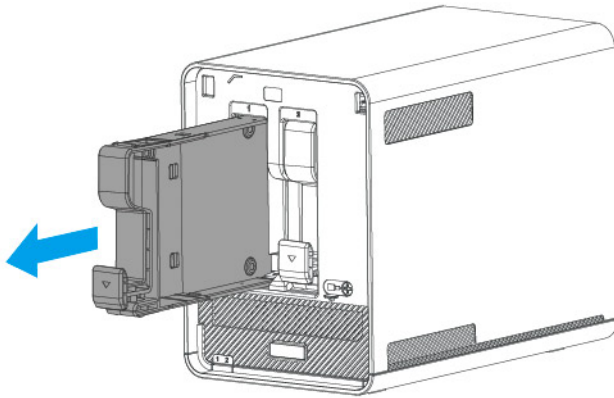

4. 트레이에 드라이브를 설치합니다.

- a. 드라이브 바닥에 있는 구멍이 트레이 바닥의 구멍에 맞춰지도록 드라이브를 트레이에 배치합니다.
- b. 나사를 부착합니다.

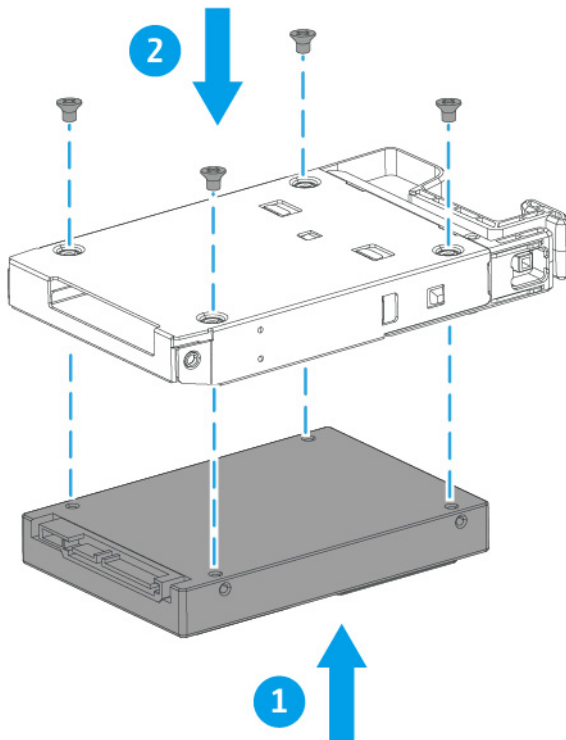

5. 베이에 트레이를 배치합니다.

- a. 베이에 트레이를 삽입합니다.

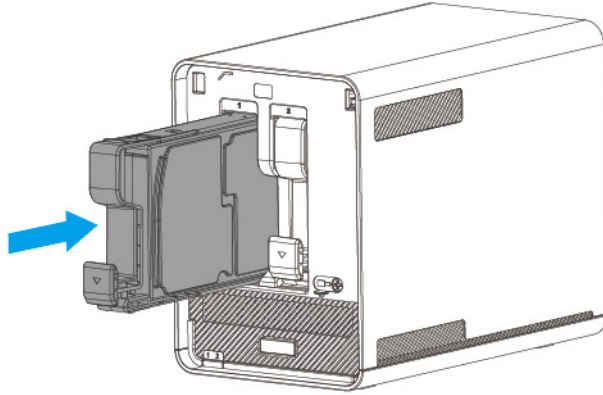

- 6. 케이스 커버를 부착합니다.

- a. 커버 케이스의 홈을 라우터에 있는 홈과 일렬로 맞춥니다.
- b. 케이스 커버를 다시 제자리로 밀어 넣습니다.

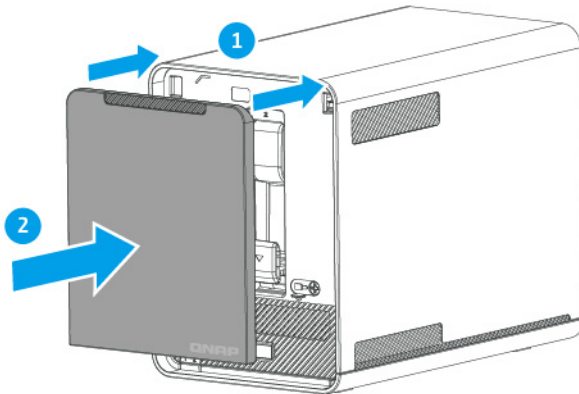

- 7. 장치의 전원을 켜십시오.

인터넷에 라우터 연결

- 1. 라우터를 전원 소스에 연결합니다.
 - a. 전원 코드를 라우터에 연결합니다.
 - b. 전원 어댑터를 콘센트에 연결합니다.

라우터 전원을 켜면 전면 패널 LED에 녹색 불이 들어옵니다.

2. 라우터를 인터넷에 연결합니다.
 - a. 이더넷 케이블을 라우터의 WAN 포트에 연결합니다.
 - b. 이더넷 케이블의 반대쪽 끝을 ISP 게이트웨이 또는 모뎀에 연결합니다.
3. 라우터를 컴퓨터에 연결합니다.
 - a. 이더넷 케이블을 라우터의 LAN 포트에 연결합니다.
 - b. 이더넷 케이블의 반대쪽 끝을 컴퓨터의 이더넷 포트에 연결합니다.

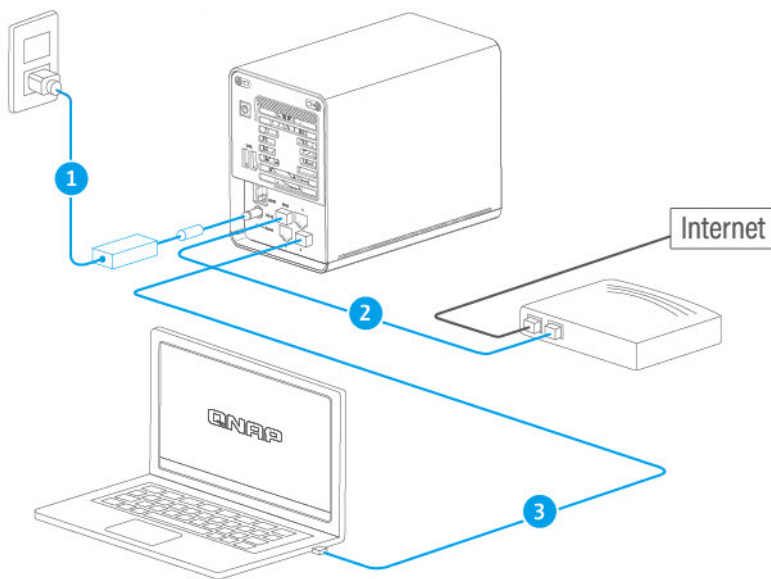

4. 컴퓨터가 라우터를 인식하는지 확인합니다.
 - a. 호스트 컴퓨터에서 Qfinder Pro를 엽니다.



주

Qfinder Pro를 다운로드하려면, <https://www.qnap.com/utilities>로 이동합니다.

- b. 목록에서 라우터를 찾아 이름이나 IP 주소를 두 번 클릭합니다.



주



라우터 뒷면에 있는 MAC 주소 또는 SSID를 확인해서 라우터 이름을 확인합니다.

5. 컴퓨터에서 웹 브라우저를 엽니다.
6. 주소 표시줄에 192.168.100.1을 입력합니다.
QuRouter 로그인 화면이 나타납니다.
7. 설치 가이드를 라우터의 초기 설정을 구성합니다.

라우터 설정

1. 요건이 충족되는 환경에 라우터를 배치하십시오.
자세한 내용은 [설치 요구 사항을\(를\)](#) 참조하십시오.
2. 드라이브를 설치합니다.
자세한 내용은 다음을 참조하십시오: [2.5인치 트레이에 2.5인치 하드 드라이브 또는 솔리드 스테이트 드라이브 설치](#)
3. 라우터를 켭니다.
4. LED 상태가 녹색인지 확인합니다.
자세한 내용은 [LED을\(를\)](#) 참조하십시오.
5. 라우터를 네트워크와 컴퓨터에 연결합니다.
자세한 내용은 [인터넷에 라우터 연결을\(를\)](#) 참조하십시오.
6. 라우터 설정을 구성합니다.
자세한 내용은 다음 주제를 참조하십시오:
 - [QTS 빠른 시작 마법사 구성](#)
 - [QuRouter 구성](#)
7. QNAP ID 또는 로컬 계정 자격 증명으로 로그인합니다.
자세한 내용은 [QNAP ID와 라우터 연동을\(를\)](#) 참조하십시오.

라우터 액세스

방법	설명	요건
웹 브라우저	<p> 중요사항 QuRouter원격 관리가 시스템 > 액세스 제어 > 액세스 제어 설정에서 활성화되었는지 확인합니다.</p> <p>다음 정보가 있으면 동일한 네트워크의 컴퓨터를 사용하여 라우터에 액세스할 수 있습니다.</p> <ul style="list-style-type: none"> • 라우터 IP 주소 • 유효한 사용자 계정의 로그인 자격 증명 <p>또는 다음 정보를 갖고 있을 경우, QTS IP 주소를 사용해 라우터에 액세스할 수도 있습니다.</p> <ul style="list-style-type: none"> • QTS IP 주소 • 유효한 사용자 계정의 로그인 자격 증명 <p> 팁 QTS IP 주소는 라우터의 자산 태그에서 NAS IP 주소로 나열됩니다.</p> <ul style="list-style-type: none"> • 기본 사용자 이름:admin • 기본 암호: 구두점 없이 모든 글자가 대문자로 된 NAS MAC 주소. <p>자세한 내용은 브라우저를 사용해 라우터 액세스를 참조하십시오.</p>	<ul style="list-style-type: none"> • 라우터와 동일한 네트워크에 연결된 컴퓨터 • 웹 브라우저
Qfinder Pro	<p>Qfinder Pro는 특정 네트워크에서 QNAP 장치를 찾고 액세스할 수 있는 바탕화면 유틸리티입니다. 유틸리티는 Windows, macOS, Linux, Chrome OS를 지원합니다.</p> <p>Qfinder Pro를 다운로드하려면, https://www.qnap.com/utilities로 이동합니다.</p> <p>자세한 내용은 Qfinder Pro를 사용해 라우터 액세스를 참조하십시오.</p>	<ul style="list-style-type: none"> • 라우터와 동일한 네트워크에 연결된 컴퓨터 • 웹 브라우저 • Qfinder Pro

브라우저를 사용하여 라우터 액세스

유효한 사용자 계정의 로그인 자격 증명과 IP 주소를 알면 네트워크의 컴퓨터를 사용하여 라우터에 액세스할 수 있습니다.



주 라우터의 IP 주소를 모르면 Qfinder Pro를 사용하여 찾을 수 있습니다.

1. 라우터와 동일한 네트워크에 컴퓨터가 연결되어 있는지 확인합니다.
2. 컴퓨터에서 웹 브라우저를 엽니다.
3. 주소 표시줄에 라우터의 IP 주소를 입력합니다.

4. 로그인 인터페이스를 선택합니다.
 - QuRouter
 - QTS
5. 기본 사용자 이름과 암호를 지정합니다.

기본 사용자 이름	기본 암호
admin	<ul style="list-style-type: none"> • QuRouter: 구두점 없이 모든 글자가 대문자로 된 라우터 MAC 주소. • QTS: 구두점 없이 모든 글자가 대문자로 된 NAS MAC 주소. <div style="border-left: 2px solid orange; padding-left: 10px; margin-top: 10px;">  팁 예를 들어 MAC 주소가 00:0a:0b:0c:00:01이면 기본 암호는 000A0B0C0001이 됩니다. </div>

6. 로그인을 클릭합니다.
 QuRouter 대시보드 페이지가 나타납니다.

Qfinder Pro를 사용하여 라우터 액세스

Qfinder Pro는 특정 네트워크에서 QNAP 장치를 찾고 액세스할 수 있는 바탕화면 유틸리티입니다. 유틸리티는 Windows, macOS, Linux, Chrome OS를 지원합니다.

1. 라우터와 동일한 네트워크에 연결된 컴퓨터에 Qfinder Pro를 설치합니다.
 Qfinder Pro를 다운로드하려면, <https://www.qnap.com/en/utilities>로 이동합니다.
2. Qfinder Pro를 엽니다.
 Qfinder Pro는 네트워크에 있는 모든 QNAP 장치를 자동으로 검색합니다.
3. 목록에서 라우터를 찾아 이름이나 IP 주소를 두 번 클릭합니다.
 기본 웹 브라우저 페이지가 열립니다.
4. 로그인 인터페이스를 선택합니다.
 - QuRouter
 - QTS
5. 기본 사용자 이름과 암호를 지정합니다.

기본 사용자 이름	기본 암호
admin	<ul style="list-style-type: none"> • QuRouter: 구두점 없이 모든 글자가 대문자로 된 라우터 MAC 주소. • QTS: 구두점 없이 모든 글자가 대문자로 된 NAS MAC 주소. <div style="border-left: 2px solid orange; padding-left: 10px; margin-top: 10px;">  팁 예를 들어 MAC 주소가 00:0a:0b:0c:00:01이면 기본 암호는 000A0B0C0001이 됩니다. </div>

6. 로그인을 클릭합니다.
 QuRouter 대시보드 페이지가 나타납니다.

QuRouter 앱을 사용해 라우터 액세스

1. Android 또는 iOS 장치에서 QuRouter를 엽니다.

2. 기존 장치 로그인을 탭합니다.



팁

새로운 라우터를 구성하려면 다음을 참조하십시오. [QuRouter 앱을 사용해 라우터 구성](#)

3. 지역을 선택합니다.
QNAP ID 로그인 화면이 나타납니다.

4. QNAP ID와 암호를 지정합니다.

5. 로그인을 탭합니다.

개요 페이지가 나타납니다.

4. QuRouter

QuRouter 정보

QuRouter는 QNAP 라우터가 함께 제공되는 중앙 집중 관리 인터페이스로, 웹 브라우저에 라우터의 IP 주소를 입력해서 액세스할 수 있습니다. 직관적인 인터페이스를 갖춘 QuRouter는 라우터를 손쉽게 설치하고, 안전하게 보호하며, 기능을 구성할 수 있게 해줍니다.

시스템 요구 사항

범주	세부 정보
하드웨어	QNAP 라우터
소프트웨어	<ul style="list-style-type: none"> • 웹 브라우저: <ul style="list-style-type: none"> • Microsoft Edge 42 이상 • Mozilla Firefox 60.0 이상 • Apple Safari 11.1 이상 • Google Chrome 70.0 이상 • Qfinder Pro 6.9.2 이상

시작하기

1. 컴퓨터에서 웹 브라우저를 엽니다.
2. 주소 표시줄에 192.168.100.1을 입력합니다.
QuRouter 로그인 화면이 나타납니다.
3. 로그인 인터페이스를 선택합니다.
 - QuRouter
 - QTS
4. QNAP ID 또는 로컬 계정 자격 증명으로 로그인합니다.
자세한 내용은 [QNAP ID와 라우터 연동](#)(을) 참조하십시오.
5. 네트워크 설정을 구성합니다.
자세한 내용은 다음 주제를 참조하십시오:
 - [WAN 설정 구성](#)
 - [LAN 설정 구성](#)
6. 무선 설정을 구성합니다.
자세한 내용은 다음 주제를 참조하십시오:
 - [무선 네트워크 설정 구성](#)
 - [게스트 무선 네트워크 구성](#)
 - [Wi-Fi 보호 설정\(WPS\) 구성](#)
7. 시스템 설정을 구성합니다.

자세한 내용은 다음 주제를 참조하십시오:

- [장치 이름 편집](#)
- [액세스 제어 설정 구성](#)
- [다시 시작, 초기화, 백업 및 복원](#)
- 오디오 경보 설정을 구성합니다.



주

자세한 내용은 QTS 사용 설명서의 하드웨어 섹션을 참조하십시오.

8. QVPN 설정을 구성합니다.
자세한 내용은 다음 주제를 참조하십시오:
 - [VPN 클라이언트 추가](#)
 - [QBelt VPN 서버 사용](#)
 - [L2TP VPN 서버 사용](#)
 - [OpenVPN VPN 서버 사용](#)

QuRouter 구성

이 섹션은 최초 설정 프로세스 중 웹 관리 인터페이스를 사용해 라우터를 구성하는 방법을 설명합니다.

1. 웹 브라우저를 엽니다.
2. 주소 표시줄에 192.168.100.1을 입력합니다.
3. 또는 Qfinder Pro를 사용해 목록에서 라우터를 찾습니다.
4. 이름 또는 IP 주소를 두 번 클릭합니다.
스마트 설치 가이드 페이지가 표시됩니다.
5. 시작을 클릭합니다.
QuWAN 설치 및 액세스 페이지가 나타납니다.
6. 확인을 클릭합니다.
WAN 설정 페이지가 나타납니다.
7. 다음 WAN 인터페이스 설정 중 하나를 선택합니다.

설정	설명
DHCP	DHCP를 통해 자동으로 IP 주소 설정 얻기
고정 IP	고정 IP 주소를 수동으로 할당합니다. 다음 정보를 지정해야 합니다. <ul style="list-style-type: none"> • 고정 IP 주소 • 서브넷 마스크 • DNS 서버
PPPoE	PPPoE(Point-to-Point Protocol over Ethernet)에 대한 사용자 이름과 암호를 지정하려면 이 옵션을 선택합니다.

8. 적용을 클릭합니다.

9. 장치의 현재 위치를 지정합니다.

a. 드롭다운 목록을 클릭하여 국가 또는 지역을 선택합니다.



주
 선택한 위치가 장치의 IP 지리 위치와 일치하지 않을 경우, 라우터를 기본 무선 모드에서 사용하라는 확인 메시지가 나타납니다.
 기본 무선 모드는 다음의 제한이 있습니다:

- 2.4 GHz 대역에서 사용 가능한 유일한 채널은 1 ~ 11입니다.
- 5 GHz 대역은 사용할 수 없습니다.
- 2.4 GHz 대역이 낮은 출력 전력에서 작동합니다.

b. **적용**을 클릭합니다.
 QuRouter가 장치의 위치를 확인합니다.

10. 라우터의 Wi-Fi 지점을 선택합니다.



주
 Wi-Fi 지점은 설치된 라우터의 물리적 위치입니다.

11. **적용**을 클릭합니다.

12. 라우터에 대한 새로운 SSID와 암호를 지정합니다.



주
 라우터의 뒷면에서 기본 SSID와 암호를 찾을 수 있습니다.



13. **적용**을 클릭합니다.

14. 다른 라우터를 메쉬 네트워크에 추가합니다.

- a. 목록에서 라우터를 선택합니다.
- b. **적용**을 클릭합니다.
- c. Wi-Fi 지점을 선택합니다.
- d. **적용**을 클릭합니다.

15. 펌웨어를 최신 버전으로 업데이트합니다.
 자세한 내용은 [펌웨어](#)를 참조하십시오.

16. **적용**을 클릭합니다.

확인 메시지가 표시됩니다.

17. 로그인 인터페이스를 선택합니다.

- QuRouter
- QTS

18. 기본 사용자 이름과 암호를 지정합니다.

기본 사용자 이름	기본 암호
admin	<ul style="list-style-type: none"> • QuRouter: 구두점 없이 모든 글자가 대문자로 된 라우터 MAC 주소. • QTS: 구두점 없이 모든 글자가 대문자로 된 NAS MAC 주소. <div style="border-left: 2px solid orange; padding-left: 10px; margin-top: 10px;"> <p>팁 예를 들어 MAC 주소가 00:0a:0b:0c:00:01이면 기본 암호는 000A0B0C0001이 됩니다. MAC 주소는 장치 뒷면에 있는 자산 태그에서 확인할 수 있습니다.</p> </div>

19. 로그인을 클릭합니다.

로컬 계정 창이 나타납니다.

20. 옵션: QNAP ID와 암호를 사용하여 QuRouter에 로그인할 수 있습니다.
 자세한 내용은 [QNAP ID와 라우터 연동](#)을(를) 참조하십시오.

21. 로컬 계정 사용자 이름과 암호를 다시 입력하거나 수정합니다.

22. 확인을 클릭합니다.

확인 메시지가 표시됩니다.

QuRouter가 설정을 저장합니다.

QuRouter가 활성화되었는지 확인하려면 [더보기](#) > [도움말](#) > [빠른 시작](#)으로 이동한 다음, [시스템 볼륨 및 QuRouter](#) 페이지로 이동하십시오.

QNAP ID와 라우터 연동

1. QuRouter를 엽니다.
2. QNAP ID와 암호를 사용해 로그인합니다.



주 새 QNAP 계정을 만들려면 [계정 만들기](#)를 클릭합니다.

3. 로그인을 클릭합니다.
 로컬 계정 창이 나타납니다.
4. 2단계 인증 프로세스를 완료하려면 로컬 계정 자격 증명을 입력합니다.
5. 확인을 클릭합니다.
 QuRouter 대시보드가 열리고 [장치 이름 편집](#) 창이 나타납니다.
6. 3~15자의 영숫자 문자를 포함하는 장치 이름을 지정합니다.
7. 확인을 클릭합니다.

라우터가 QNAP ID에 연동됩니다.

QNAP ID에서 라우터 연동 해제

1. QuRouter에 로그인합니다.
2. 시스템 > 액세스 제어 > 관리자로 이동합니다.
3.
QNAP ID 연동 해제에서  을 클릭합니다.
확인 메시지가 표시됩니다.
4. 확인을 클릭합니다.



주

라우터가 QNAP ID에서 연동이 해제되고 QuRouter에서 로그아웃됩니다.

5. QuRouter 탐색

작업 표시줄



번호	요소	사용자 동작
1년	[USER_NAME]	로그아웃: 현재 세션에서 사용자가 로그아웃됩니다
2년	더보기	<p>다음 메뉴 항목을 보려면 버튼을 클릭합니다.</p> <ul style="list-style-type: none"> • 언어: 지원되는 언어 목록을 열고 운영 체제의 언어를 변경할 수 있습니다. • 정보: 다음 정보를 표시합니다: <ul style="list-style-type: none"> • 운영 체제 • 하드웨어 모델 • 펌웨어 버전
3년	QuWAN	<p>QuWAN 관련 정보를 보려면 버튼을 클릭합니다.</p> <ul style="list-style-type: none"> • QuWAN Orchestrator 연결 상태 • 조직 • QuWAN 설정 • QuWAN Orchestrator에 대한 링크

대시보드

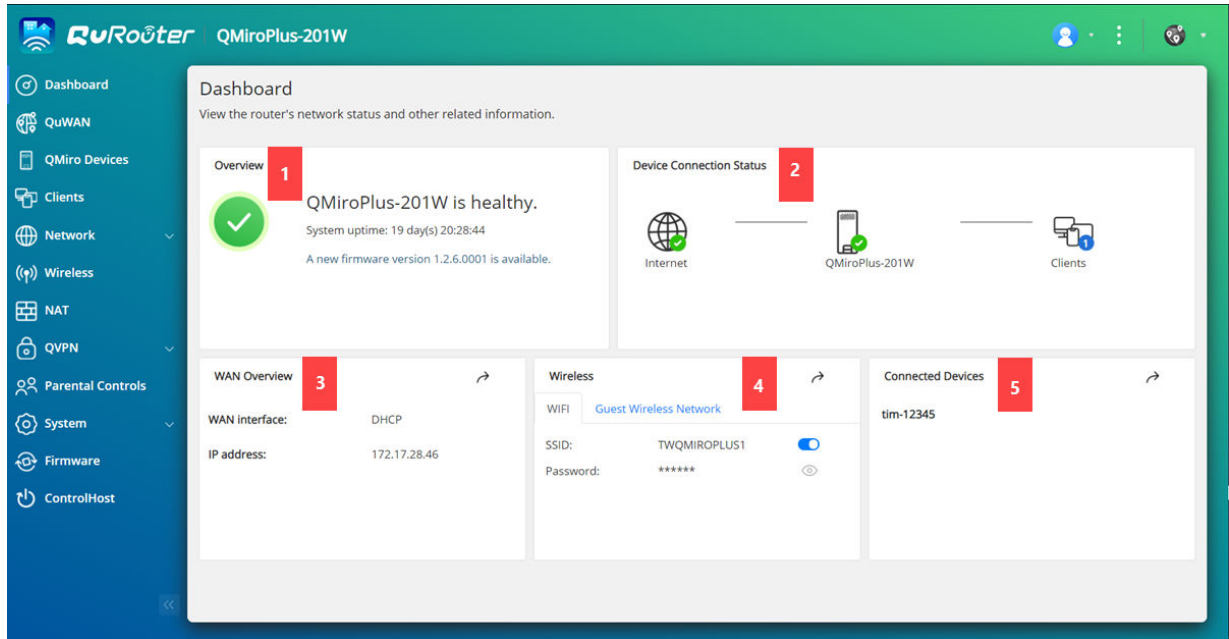

번호	섹션	표시된 정보	사용자 동작
1년	개요	<ul style="list-style-type: none"> 가동 시간(일, 시, 분, 초) CPU 온도 펌웨어 정보 	-
2년	장치 연결 상태	<ul style="list-style-type: none"> 인터넷 상태 장치 상태 연결된 클라이언트 수 	-
3년	WAN 개요	<ul style="list-style-type: none"> WAN 인터페이스 IP 주소 트래픽 	<p>→ 을 클릭하여 네트워크 > WAN 을 엽니다.</p>
4년	무선	무선 / 게스트 무선 네트워크 <ul style="list-style-type: none"> SSID 암호 	<p><input checked="" type="checkbox"/> 을 클릭하여 무선 또는 게스트 무선 네트워크를 활성화합니다.</p> <p>팁 암호가 보이도록 하려면  를 클릭합니다.</p>
5년	연결된 장치	연결된 장치의 이름	<p>→ 을 클릭하여 클라이언트 를 엽니다.</p>

6. 시스템 구성

시스템

라우터 작동 모드 구성

QuRouter는 두 가지 작동 모드에 대한 액세스를 제공합니다.

- **무선 라우터:** 장치를 인터넷에 연결하고 클라이언트 장치와 무선 네트워크를 공유할 수 있는 기본 라우터 모드. 기본적으로 NAT와 DHCP가 활성화됩니다.
- **액세스 지점(AP):** 네트워크 케이블을 사용해 라우터가 무선 라우터에 연결하여 다른 네트워크 장치에 대해 무선 신호 범위를 확장합니다. 라우터가 액세스 지점으로 작동할 경우 라우터 관련 기능(DHCP 서버, NAT, QuWAN 및 WAN)이 비활성화됩니다.
액세스 지점 모드 구성에 대한 자세한 내용은 [액세스 지점\(AP\) 모드 구성](#)을 참조하십시오.

1. 시스템 > 작동 모드로 이동합니다.
2. 라우터 작동 모드를 선택합니다.
3. 적용을 클릭합니다.

QuRouter가 작동 모드 설정을 적용합니다.

액세스 지점(AP) 모드 구성

1. QuRouter에 로그인합니다.
2. 시스템 > 작동 모드로 이동합니다.
3. 액세스 지점(AP) 모드를 선택합니다.
 - a. 옵션: 스페닝 트리 프로토콜(STP) 활성화를 선택합니다.
 - b. 다음 중 하나를 선택하십시오.
 - **DHCP:** DHCP 서버로부터 자동으로 IP 주소 정보를 가져옵니다.
 - **고정 IP:** 수동으로 IP 주소 정보를 지정합니다.
다음의 고정 IP 주소 설정을 구성합니다:

설정	사용자 동작
고정 IP 주소	고정 IP 주소를 지정합니다.  팁 이들 설정을 가장 잘 구성하는 방법의 지침은 네트워크 설정을 검사합니다.
서브넷 마스크	IP 주소를 나누기 위해 사용할 서브넷 마스크를 지정합니다.
임대 시간	DHCP 클라이언트에 IP 주소가 예약된 시간을 지정합니다. 전용 회선 시간이 만료되면 다른 클라이언트에서 IP 주소를 사용할 수 있게 됩니다.
기본 게이트웨이	DHCP 서버에 대한 기본 게이트웨이의 IP 주소를 지정합니다.
DNS 서버	DHCP 서버의 DNS 서버를 지정합니다.

4. 적용을 클릭합니다.
확인 메시지가 표시됩니다.

5. 확인을 클릭합니다.



중요사항

라우터가 AP 모드로 전환되면 다음 설정이 변경됩니다.

- 라우터가 QNAP ID에서 연동이 해제됩니다.
- 라우터가 QNAP 조직 및 QuWAN에서 제거됩니다. 라우터 모드를 다시 활성화하면 QuWAN 설정을 다시 구성해야 합니다.

6. LAN에 연결된 컴퓨터에서 Qfinder Pro를 실행합니다.



주

Qfinder Pro를 다운로드하려면, <https://www.qnap.com/utilities>로 이동합니다.

7. 목록에서 라우터를 찾아 이름이나 IP 주소를 두 번 클릭합니다. 로그인 화면이 나타납니다.
8. 라우터의 로컬 계정 자격 증명을 입력합니다.
9. 로그인을 클릭합니다.



주

QuRouter가 네트워크, 무선 펌웨어, 시스템 설정과 같이 액세스 지점 설정과 관련된 정보만 표시합니다.



라우터 위치 찾기

이 섹션은 라우터에서 원격으로 LED 표시등을 활성화하여 온프레미스 라우터를 찾는 방법을 설명합니다.

1. QMiro 장치로 이동합니다.
2. QMiro 장치 목록에서 라우터를 식별합니다.
3.  을 클릭합니다.
설정 - [장치 이름]-[위치] 창이 열립니다.
4. 시작을 클릭합니다.

라우터 LED가 5번 깜박입니다.

라우터 LED 활성화

1. QMiro 장치로 이동합니다.
2. QMiro 장치 목록에서 라우터를 식별합니다.
3.  을 클릭합니다.
설정 - [장치 이름]-[위치] 창이 열립니다.
4. LED 상태 옆의  을 클릭합니다.

라우터 LED가 활성화됩니다.

로그 관리

문제 진단 또는 라우터 작동을 모니터링하는 데 사용될 있는 라우터에 대한 중요한 이벤트, 오류 또는 경고가 기록됩니다. 일반적인 이벤트에는 네트워크 서비스 활성화 또는 비활성화, 계정 및 시스템 설정 구성, 보안 설정 구성 등이 포함됩니다.

1. **시스템 > 이벤트 로그**로 이동합니다.
2. 다음 작업 중 하나를 수행하십시오.

작업	사용자 동작
로그 파일 검색	<ol style="list-style-type: none"> a. 검색 필드를 찾습니다. b. 검색어를 입력합니다.
로그 파일 내보내기	<ol style="list-style-type: none"> a. 내보내기를 클릭합니다. 파일 탐색기 창이 열립니다. b. 문서를 저장할 때 사용할 파일 이름을 지정합니다. c. 저장을 클릭합니다. QuRouter가 CSV 파일을 저장합니다.
로그 파일 삭제	<ol style="list-style-type: none"> a. 지우기를 클릭합니다. 확인 메시지가 표시됩니다. b. 지우기를 클릭합니다.

QuRouter가 지정한 작업을 수행합니다.

시스템 설정

장치 이름 편집

1. **시스템 > 시스템 설정 > 장치 이름 설정**으로 이동합니다.
2.  을 클릭합니다.
장치 이름 편집 창이 나타납니다.
3. 다음 그룹 중 어느 것을 사용하더라도 3~15자로 구성된 장치 이름을 지정합니다:
유효한 문자:A-Z, a-z, 0-9
4. **확인**을 클릭합니다.

QuRouter가 장치 이름을 업데이트합니다.

다시 시작, 초기화, 백업 및 복원

QuRouter 시스템 설정에서는 라우터의 다시 시작, 초기화, 백업 및 복원 작업을 원격으로 제어할 수 있습니다.

라우터 다시 시작

1. 다음 방법들 중 하나를 사용하여 라우터를 다시 시작합니다.
 - **시스템 설정**
 1. **시스템 > 시스템 설정 > 다시 시작 / 초기화 / 백업 / 복원**으로 이동합니다.

2. **다시 시작**을 클릭합니다.
확인 메시지가 표시됩니다.
3. **확인**을 클릭합니다.

- **QMiro 장치**

1. **QMiro 장치**로 이동합니다.
2. 라우터를 식별합니다.
3.  을 클릭합니다.
설정 - [장치 이름]-[위치] 창이 열립니다.
4. **다시 시작**을 클릭합니다.
확인 메시지가 표시됩니다.
5. **확인**을 클릭합니다.

QuRouter가 장치를 다시 시작합니다.

라우터 초기화

장치를 기본 상태로 복원하려면 라우터를 다시 설정합니다.

1. 다음 방법들 중 하나를 사용하여 라우터를 다시 설정합니다.

- **시스템 설정**

1. **시스템 > 시스템 설정 > 다시 시작 / 초기화 / 백업 / 복원**으로 이동합니다.
2. **초기화**을 클릭합니다.
확인 메시지가 표시됩니다.
3. **확인**을 클릭합니다.

- **QMiro 장치**

1. **QMiro 장치**로 이동합니다.
2. 라우터를 식별합니다.
3.  을 클릭합니다.
설정 - [장치 이름]-[위치] 창이 열립니다.
4. **초기화**을 클릭합니다.
확인 메시지가 표시됩니다.
5. **확인**을 클릭합니다.

QuRouter가 장치를 기본 설정으로 다시 설정하고, QNAP ID에서 라우터 연동이 해제됩니다.



중요사항

일차 장치를 다시 설정하면 메쉬 네트워크의 모든 노드가 다시 설정됩니다.

시스템 설정 백업

1. 시스템 > 시스템 설정 > 다시 시작 / 초기화 / 백업 / 복원으로 이동합니다.
2. 백업을 클릭합니다.

장치가 BIN 파일로 시스템 설정을 내보내서 컴퓨터에 파일을 다운로드합니다.

시스템 설정 복원하기



경고

장치에 이미 존재하는 사용자 또는 사용자 그룹 정보가 선택한 백업 파일에 포함되어 있는 경우, 시스템이 기존 정보를 덮어씁니다.

1. 시스템 > 시스템 설정 > 다시 시작 / 초기화 / 백업 / 복원으로 이동합니다.
2. 복원에서 찾아보기를 클릭합니다.
파일 탐색기 창이 열립니다.
3. 장치 시스템 설정이 포함된 유효한 BIN 파일을 선택합니다.
4. 복원을 클릭합니다.

QuRouter가 라우터 설정을 복원합니다.

액세스 제어 설정 구성

액세스 제어는 네트워크 보안을 증대하고 보안 위협을 최소화하기 위해 라우터 네트워크에 액세스할 수 있는 장치에서 보안 정책을 시행하는 보안 기능입니다.

1. 시스템 > 액세스 제어 > 액세스 제어 설정으로 이동합니다.
2. 액세스 제어 설정을 활성화합니다.

설정	사용자 동작
HTTP를 통한 로컬 관리	<p>HTTP(Hypertext Transfer Protocol)를 통해 암호화된 브라우저 통신을 사용하려면 활성화합니다.</p> <p> 주 HTTP 연결은 HTTPS(Hypertext Transfer Protocol Secure)보다 빠르지만, 전송된 내용이 암호화되지 않습니다.</p>
원격 관리	<p>라우터의 웹 인터페이스에 관리자의 원격 액세스를 허용하려면 활성화합니다.</p>

로컬 계정 설정 구성



주

관리자 계정은 기본 라우터 계정입니다. 관리자 계정은 삭제할 수 없습니다.

1. 시스템 > 액세스 제어 > 관리자로 이동합니다.
2. 을 클릭하여 로컬 계정 자격 증명을 구성합니다.
로컬 계정 창이 나타납니다.

3. 로컬 계정 설정을 구성합니다.

설명	사용자 동작
사용자 이름	5~32자를 포함하는 사용자 이름을 지정합니다. 유효한 문자:A-Z, a-z, 0-9
현재 암호	로컬 계정의 현재 암호를 입력합니다.
새 암호	ASCII 문자 8~64개를 포함한 암호를 지정합니다.
새 암호 확인	암호를 다시 입력합니다.

4. 확인을 클릭합니다.

QuRouter가 로컬 계정 설정을 업데이트합니다.

USB 설정

시스템 > **USB 설정** 페이지에서는 USB 관련 설정, FTP 액세스 및 FTP 사용자에게 액세스하여 관리할 수 있습니다.

FTP 액세스 구성

1. 시스템 > **USB 설정**으로 이동합니다.
2. **FTP 서버**를 활성화합니다.
3.  을 클릭합니다.
FTP 설정 창이 나타납니다.
4. FTP 서버 설정을 구성합니다.

설정	사용자 동작
동시 연결	1~9 사이의 숫자를 지정합니다.  주 QuRouter는 최대 9개의 동시 연결을 허용합니다.
파일 이름 인코딩	다음 옵션 중에서 선택합니다: • utf-8 • big5



5. **저장**을 클릭합니다.
QuRouter가 FTP 설정을 저장합니다.

 **주**
WAN 포트를 통해 네트워크에 액세스할 경우, 라우터에 연결된 USB 장치의 내용에 액세스하려면 외부 링크 IP 주소를 클릭합니다.
LAN 포트를 통해 네트워크에 액세스할 경우, 라우터에 연결된 USB 장치의 내용에 액세스하려면 내부 링크 IP 주소를 클릭합니다.

FTP 사용자 추가

1. 시스템 > **USB 설정**으로 이동합니다.

2. **FTP 사용자 추가**를 클릭합니다.
FTP 사용자 추가 창이 나타납니다.
3. FTP 사용자 설정을 구성합니다.

설정	사용자 동작
사용자 이름	5~32자를 포함하는 사용자 이름을 입력합니다. 유효한 문자:A-Z, a-z, 0-9
암호	8~63자를 포함하는 암호를 지정합니다. <div style="display: flex; align-items: center;"> <div style="margin-right: 10px;"></div> <div> <p>주</p> <ul style="list-style-type: none"> • 암호는 대소문자를 구분합니다. • 암호가 보이도록 하려면  을 클릭합니다. </div> </div>

4. **추가**를 클릭합니다.

QuRouter가 FTP 사용자 정보를 저장합니다.

FTP 사용자 구성

1. **시스템 > USB 설정**으로 이동합니다.
2. 구성할 FTP 사용자를 확인합니다.
3.  을 클릭합니다.
FTP 사용자 편집 창이 열립니다.
4. FTP 사용자 설정을 구성합니다.
자세한 내용은 [FTP 사용자 추가](#)(를) 참조하십시오.
5. **편집**을 클릭합니다.

QuRouter가 FTP 사용자 정보를 업데이트합니다.

FTP 사용자 삭제

1. **시스템 > USB 설정**으로 이동합니다.
2. 삭제할 FTP 사용자를 식별합니다.
3.  을 클릭합니다.
확인 메시지가 표시됩니다.
4. **확인**을 클릭합니다.

QuRouter가 FTP 사용자를 삭제합니다.

첨언

QNAP는 최신 버전으로 라우터를 유지하도록 권장합니다. 이를 통해 라우터가 새 기능, 향상된 내용, 버그 수정을 활용할 수 있습니다.

실시간 업데이트 확인하기

1. 펌웨어로 이동합니다.
2. 라이브 업데이트를 활성화합니다.
3. 다음 옵션 중 하나 이상을 선택합니다:
 - 지금 업데이트
 - 업데이트 예약 시간



주 펌웨어 업데이트를 예약할 날짜와 시간을 선택합니다.

4. 적용을 클릭합니다.
확인 메시지가 표시됩니다.
5. 적용을 클릭합니다.

QuRouter에서 펌웨어 업데이트를 확인합니다.

펌웨어 수동으로 업데이트

업데이트는 하드웨어 구성 및 네트워크 연결에 따라 몇 분 이상 걸릴 수 있습니다.

1. 라우터 펌웨어를 다운로드합니다.
2. <http://www.qnap.com/download>(으)로 이동합니다.
 - a. 라우터 모델을 선택합니다.
 - b. 릴리스 정보를 읽고 다음을 확인합니다.
 - 라우터 모델이 펌웨어 버전과 일치하는지 확인합니다.
 - 펌웨어 업데이트가 필요한지 확인합니다.
 - c. 제품 모델과 펌웨어가 올바른지 확인합니다.
 - d. 펌웨어 패키지를 다운로드합니다.
 - e. 펌웨어 패키지 파일을 추출합니다.
3. 펌웨어로 이동합니다.
4. 수동 업데이트를 선택합니다.
5. 찾아보기를 클릭한 다음 추출된 펌웨어 패키지 파일을 선택합니다.
6. 적용을 클릭합니다.

장치가 즉시 다시 시작됩니다.

7. 네트워크 설정

WAN 포트 설정 구성

1. 네트워크 > WAN으로 이동합니다.
2. 포트 설정을 구성합니다.
3. 다음 옵션에서 WAN 인터페이스 설정을 선택합니다.

설정	사용자 동작
DHCP	DHCP를 통해 IP 주소 설정을 자동으로 가져오도록 선택합니다.
고정 IP	고정 IP 주소를 수동으로 할당합니다. 다음 정보를 지정해야 합니다. <ul style="list-style-type: none"> • 고정 IP 주소 • 서브넷 마스크 • 기본 게이트웨이 • DNS 서버
PPPoE	PPPoE(Point-to-Point Protocol over Ethernet)에 대한 사용자 이름과 암호를 지정하려면 선택합니다.

4. 98~9000 사이에서 MTU 값을 지정합니다.



주

최대 전송 단위(MTU)는 네트워크에서 전송되는 가장 큰 패킷 크기입니다.

5. 적용을 클릭합니다.

QuRouter가 WAN 설정을 업데이트합니다.

LAN 포트 설정 구성

1. 네트워크 > LAN으로 이동합니다.
2. LAN IP 설정을 구성합니다.

설정	사용자 동작
고정 IP 주소	고정 IP 주소를 지정합니다. <div style="margin-top: 10px;">  팁 이들 설정을 가장 잘 구성하는 방법의 지침은 네트워크 설정을 검사합니다. </div>
서브넷 마스크	IP 주소를 나누기 위해 사용할 서브넷 마스크를 지정합니다.

설정	사용자 동작
DHCP 서버 활성화	<p>DHCP 서버 설정을 구성합니다.</p> <ul style="list-style-type: none"> • 시작 IP 주소: DHCP 클라이언트에 할당된 범위에서 시작 IP 주소를 지정합니다. • 끝 IP 주소: DHCP 클라이언트에 할당된 범위에서 끝 IP 주소를 지정합니다. • 임대 시간: DHCP 클라이언트에 IP 주소가 예약된 시간을 지정합니다. 전용 회선 시간이 만료되면 다른 클라이언트에서 IP 주소를 사용할 수 있게 됩니다. • DNS 서버 1: 기본 DNS 서버의 IP 주소를 할당합니다. • DNS 서버 2: 보조 DNS 서버의 IP 주소를 할당합니다. <p> 주 QNAP은 하나 이상의 DNS 서버를 지정해서 URL 조회를 허용하도록 권장합니다.</p>
예약된 IP 테이블	<p>추가를 클릭하여 예약된 IP 테이블을 구성합니다. 다음을 지정합니다.</p> <ul style="list-style-type: none"> • 장치 이름 • IP 주소 • MAC 주소

3. 적용을 클릭합니다.

QuRouter가 LAN 포트 설정을 업데이트합니다.

라우팅 테이블

네트워크 > 라우팅 > 라우팅 테이블 페이지는 다음 소스에서 구성된 경로 항목에 대한 상태 정보를 제공합니다.

- 직접 연결된 네트워크
- 동적 라우팅 프로토콜
- 정적으로 구성된 경로

고정 루트

네트워크 설정의 **고정 루트** 섹션에서 고정 루트를 생성하고 관리할 수 있습니다. 정상적인 상황에서, QuRouter는 인터넷 액세스를 위해 구성된 후 자동으로 라우팅 정보를 입수합니다. 네트워크에 여러 IP 서브넷이 있는 경우 등, 고정 루트는 특수 상황에만 필요합니다.

고정 루트 추가

1. 네트워크 > 라우팅 > 고정 루트로 이동합니다.
2. 고정 루트 추가를 클릭합니다.
고정 루트 추가 창이 나타납니다.
3. 설정을 구성합니다.

설정	사용자 동작
대상	연결이 라우팅되는 고정 IP 주소를 지정합니다.
서브넷 마스크	대상 서브넷 마스크의 IP 주소를 지정합니다.
다음 홉	다음 홉 옵션 중에서 선택합니다: <ul style="list-style-type: none"> • WAN 포트: 라우팅 경로에 대해 사용 가능한 WAN 포트 IP 주소를 선택합니다. • IP 주소: 라우팅 경로에서 가장 근접하거나 가장 최적의 라우터에 대한 IP 주소를 지정합니다.
척도	경로가 통과할 노드의 수를 지정합니다. <div style="display: flex; align-items: center; margin-top: 10px;">  <div> <p>주 미터법은 대상 네트워크에 가장 적합한 경로를 라우터에서 결정하는데 사용되는 비용 값입니다.</p> </div> </div>
설명	고정 루트의 설명을 입력합니다.

4. 적용을 클릭합니다.

QuRouter가 고정 루트를 생성합니다.

고정 루트 구성

1. 네트워크 > 라우팅 > 고정 루트로 이동합니다.
2. 루트를 식별합니다.
3.  을 클릭합니다.
고정 루트 편집 창이 열립니다.
4. 고정 루트 설정을 구성합니다.
자세한 내용은 [고정 루트 추가](#)(를) 참조하십시오.
5. 적용을 클릭합니다.

QuRouter가 고정 루트 설정을 업데이트합니다.

고정 루트 삭제

1. 네트워크 > 라우팅 > 고정 루트로 이동합니다.
2. 루트를 식별합니다.
3.  을 클릭합니다.
확인 메시지가 표시됩니다.
4. 적용을 클릭합니다.



QuRouter가 루트를 삭제합니다.

무선

무선 설정을 통해 2.4 GHz 및 5 GHz 대역폭을 사용해 무선 네트워크를 배포하고, 게스트 무선 네트워크를 배포하며, 고급 무선 설정을 구성하고, WPS 기능을 활성화할 수 있습니다.

무선 네트워크 설정 구성

1. 무선으로 이동합니다.
2. 무선 네트워크 설정을 구성합니다.

설정	사용자 동작
스마트 연결	2.4 GHz 및 5 GHz 네트워크를 결합하고 모든 무선 연결에 대해 단일 SSID 및 암호를 사용할 수 있습니다.
SSID	무선 네트워크 SSID를 지정합니다.
보안	다음 보안 인증 방법 중 하나를 선택하십시오: <ul style="list-style-type: none"> • WPA2-PSK • WPA-PSK+WPA2-PSK • WPA-엔터프라이즈 • WPA2-엔터프라이즈 <p> 주 보안 인증 방법이 WPA-엔터프라이즈 또는 WPA2-엔터프라이즈로 설정된 경우, 원격 인증 다이얼인 사용자 서비스(RADIUS) 서버 IP 주소와 서버 포트 번호를 입력합니다.</p>
암호	8~63자를 포함하는 암호를 지정합니다. <p> 주 암호는 대소문자를 구분합니다.</p>
무선 스케줄러 활성화	VAP 그룹을 활성화할 특정 날짜와 시간을 선택할 수 있습니다.
밴드 스티어링 활성화	가능한 최상의 주파수 대역을 이용하고 있는 무선 네트워크로 무선 클라이언트를 자동으로 다시 연결하려면 활성화합니다.
MU-MIMO 사용	라우터가 여러 무선 장치와 동시에 통신할 수 있게 하려면 다중 입력, 다중 출력 기술(MU-MIMO)을 활성화합니다.
전송 출력	MU-MIMO 전송 출력을 선택합니다. <ul style="list-style-type: none"> • 높음 • 중간 • 낮음
프리앰블 유형	프리앰블 유형을 지정합니다. <ul style="list-style-type: none"> • 짧게 • 길게
CTS/RTS	1~2347 사이에서 CTS/RTS 값을 지정합니다.

3. 2.4 GHz 또는 5 GHz 대역에 대한 설정을 구성합니다.



설정	사용자 동작
대역폭	<p>다음 밴드에 대한 대역폭 범위를 지정합니다.</p> <ul style="list-style-type: none"> • 2.4 GHz: <ul style="list-style-type: none"> • 20 MHz • 40 MHz • 5 GHz - 1 및 5 GHz - 2: <ul style="list-style-type: none"> • 20 MHz • 40 MHz • 80 MHz
채널	<p>덜 자주 사용되는 DFS 채널을 선택합니다.</p> <p> 주 무선 주파수 간섭을 방지하기 위해 기본적으로 채널이 자동으로 설정됩니다.</p>

4. 적용을 클릭합니다.

QuRouter가 무선 네트워크 설정을 업데이트합니다.

게스트 무선 네트워크 구성

1. 무선 > 게스트 무선 네트워크로 이동합니다.
2. 사용을 선택합니다.
3. 게스트 무선 네트워크 설정을 구성합니다.

설정	사용자 동작
SSID	<p>최대 32자를 포함하는 서비스 세트 ID(SSID)를 지정합니다.</p> <p> 주 SSID는 대소문자를 구분합니다.</p>
보안	<p>다음 보안 인증 방법 중 하나를 선택하십시오:</p> <ul style="list-style-type: none"> • WPA2-PSK • WPA-PSK+WPA2-PSK • WPA-엔터프라이즈 • WPA2-엔터프라이즈 <p> 주 보안 인증 방법이 WPA-엔터프라이즈 또는 WPA2-엔터프라이즈로 설정된 경우, 원격 인증 다이얼인 사용자 서비스(RADIUS) 서버 IP 주소와 서버 포트 번호를 입력합니다.</p>

설정	사용자 동작
암호	8~63자를 포함하는 암호를 지정합니다.  주 암호는 대소문자를 구분합니다.
게스트 무선 IP 주소	게스트 무선 네트워크의 고정 IP 주소를 지정합니다.
서브넷 마스크	IP 주소를 나누기 위해 사용할 서브넷 마스크를 지정합니다.

4. 게스트 무선 DHCP 서버 설정을 구성합니다.

설정	사용자 동작
시작 IP 주소	DHCP 클라이언트에 할당된 범위에서 시작 IP 주소를 지정합니다.
끝 IP 주소	DHCP 클라이언트에 할당된 범위에서 끝 IP 주소를 지정합니다.
DNS 서버 1	DHCP 서버의 DNS 서버를 지정합니다.
DNS 서버 2	DHCP 서버의 보조 DNS 서버를 지정합니다.  중요사항 QNAP는 하나 이상의 DNS 서버를 지정해서 URL 조회를 허용하도록 권장합니다.

5. 적용을 클릭합니다.

QuRouter가 게스트 무선 네트워크 설정을 저장합니다.

Wi-Fi 보호 설정(WPS) 구성

1. 무선 > WPS로 이동합니다.
2.  를 클릭합니다.
WPS 기능이 활성화됩니다.
3. WPS 설정을 구성합니다.
 - a. 드롭다운 메뉴에서 WPS SSID를 선택합니다.
 - b. WPS를 클릭합니다.



주
라우터의 푸시 버튼을 사용해 WPS를 활성화하려면 **WPS 버튼**을 참조하십시오.

- c. 클라이언트 장치에서 WPS 기능을 활성화합니다.



- 주**
- 클라이언트 장치에 WPS 기능이 탑재되어 있는지 확인합니다. 일반적으로 이 기능은 Wi-Fi 설정 페이지에 있습니다.
 - 위치와 기능 이름은 제품마다 다를 수 있습니다.

클라이언트 장치가 무선 네트워크에 연결됩니다.

클라이언트 및 차단 클라이언트 목록

클라이언트 목록을 통해 라우터 네트워크에 연결된 유선 및 무선 클라이언트에 액세스할 수 있습니다. 또한 차단 목록에서 클라이언트를 추가하거나 제거할 수 있습니다.

차단 목록은 유선 및 무선 서비스의 액세스가 차단된 클라이언트 관리를 제어합니다.

차단 목록에 장치 추가

1. 클라이언트 > 차단 목록으로 이동합니다.
2. 클라이언트 차단을 클릭합니다.
차단 목록에 장치 추가 창이 나타납니다.
3. 차단 목록 설정을 구성합니다.

설정	사용자 동작
설명	장치 설명을 지정합니다.  주 <ul style="list-style-type: none"> • 설명은 1 ~ 20자여야 합니다. • 유효한 문자:A-Z, a-z, 0-9 • 올바른 특수 문자:하이픈(-), 밑줄(_), 마침표(.)
MAC 주소	장치의 MAC 주소를 지정합니다.

4. 인터페이스를 선택합니다.
5. 적용을 클릭합니다.

QuRouter가 차단 목록에 장치를 추가합니다.

차단 목록에서 장치 구성

1. 클라이언트 > 차단 목록으로 이동합니다.
2. 장치를 식별합니다.
3.  을 클릭합니다.
차단 목록 장치 편집 창이 나타납니다.
4. 장치 설정을 구성합니다.
자세한 내용은 [차단 목록에 장치 추가](#)을(를) 참조하십시오.
5. 적용을 클릭합니다.

QuRouter가 장치 정보를 업데이트합니다.

차단 목록에서 장치 삭제

1. 클라이언트 > 차단 목록으로 이동합니다.
2. 장치를 식별합니다.

3.  을 클릭합니다.
확인 메시지가 표시됩니다.

4. **적용**을 클릭합니다.

QuRouter가 차단 목록에서 장치를 삭제합니다.

무선 메쉬 네트워크

QuRouter를 이용하면 다른 QMiro 장치를 로컬 네트워크 토폴로지에 추가해서 무선 메쉬 네트워크를 생성할 수 있습니다. 기본 라우터를 네트워크 내의 다른 노드에 연결하고 서로 통신하여 클라이언트와 데이터를 전달할 수 있습니다. 무선 메쉬 네트워크는 동적으로 작동하여 사용자 요구 사항을 조정하고 사용자 연결을 관리합니다.

메쉬 네트워크 구성 요소

- **일차:** 일차 장치는 로컬 네트워크 토폴로지에서 처음으로 개시된 라우터입니다. 이 장치는 네트워크 내에서 다른 노드 장치 간에 통신 프로토콜 및 데이터 라우팅을 제어합니다.
- **노드:** 노드는 로컬 네트워크 토폴로지에서 일차 라우터에 추가된 이차 장치입니다.

메쉬 네트워크에 노드 추가

1. **QMiro 장치**로 이동합니다.
2. **노드 추가**를 클릭합니다.
노드 추가 창이 나타납니다.
3. 목록에서 라우터를 선택합니다.
4. **다음**을 클릭합니다.
5. Wi-Fi 지점을 선택합니다.
6. **적용**을 클릭합니다.

QuRouter가 노드를 메쉬 네트워크에 추가합니다.

무선 메쉬 네트워크에서 노드 제거

무선 메쉬 네트워크에서 노드를 제거하고 독립형 라우터로 구성하려면 노드를 다시 설정해야 합니다.

1. **QMiro 장치**로 이동합니다.
2. 노드를 식별합니다.
3.  을 클릭합니다.
4. **설정 - [장치 이름]-[위치]** 창이 열립니다.
5. **초기화**를 클릭합니다.
확인 메시지가 표시됩니다.
6. **확인**을 클릭합니다.

QuRouter가 노드를 다시 설정하고 무선 메쉬 네트워크에서 해당 노드를 제거합니다.

SD-WAN

QuWAN 정보

QuWAN은 비공개 네트워크 토폴로니 내에서 장치의 네트워크 기능을 관리하기 위한 중앙 집중식 제어 플랫폼을 제공하는 QNAP 클라우드 기반 SD-WAN 네트워킹 솔루션입니다. QuWAN은 WAN 네트워크 전체에서 지능적이고 안전하게 트래픽을 지정할 수 있습니다.

라우터에서 SD-WAN 설정을 구성하고 QuWAN Orchestrator에 액세스해서 SD-WAN 오버레이 네트워크를 관리할 수 있습니다.

QuWAN 설정 구성



1. QuRouter에 로그인합니다.



주

처음으로 QNAP ID를 사용해 로그인할 경우, 2단계 인증 프로세스의 일환으로 로컬 계정 자격 증명을 입력하라는 메시지가 나타납니다.

2. **QuWAN**으로 이동합니다.
3. QuWAN 설정을 구성합니다.

설정	사용자 동작
조직	QNAP ID와 연결된 조직을 선택합니다.  주 QNAP ID와 연결된 조직이 없을 경우, 조직 만들기 또는 편집 을 클릭합니다. QuRouter가 QNAP 계정 웹사이트로 연결되며, 여기서 새로운 조직을 만들거나 기존 조직을 편집할 수 있습니다.
지역	선택한 조직과 연관된 영역을 선택합니다. 영역 추가 를 클릭하여 새로운 지역을 만듭니다.
사이트	드롭다운 메뉴에서 사이트를 선택합니다.  주 사이트 만들기 또는 편집 을 클릭하여 선택한 조직과 연관된 새로운 사이트를 만들거나, 기존 사이트를 편집합니다.
장치 역할	다음 중 하나를 선택하십시오. <ul style="list-style-type: none"> • 허브: 장치를 SD-WAN 허브로 구성합니다. 장치를 허브로 선택하려면 WAN 연결에 대한 공용 IP 주소가 필요합니다. • 엣지: 장치를 SD-WAN 엣지로 구성합니다.
위치	다음 중 하나를 선택하십시오. <ul style="list-style-type: none"> • IP 주소별로 찾기 • GPS 좌표로 업데이트

4. 조직 및 QuWAN 연결을 클릭합니다.



중요사항

- QuWAN 토폴로지에 속하게 되면 라우터가 QNAP ID에서 연동이 해제됩니다.
- 라우터는 최대 30개의 VPN 터널을 지원할 수 있습니다.

확인 메시지가 표시됩니다.

5. 확인을 클릭합니다.

QuRouter가 라우터를 QuWAN 토폴로지에 추가합니다.

QuWAN Orchestrator 액세스

1. QuRouter를 엽니다.

2.



작업 표시줄에 있는  을 클릭합니다.

3. **QuWAN Orchestrator로 이동**을 클릭합니다.

QuWAN Orchestrator가 새로운 브라우저 탭에서 열립니다.

QVPN

QVPN 설정에서는 VPN 서버를 생성 및 관리하고, VPN 클라이언트를 추가하며, VPN 로그를 모니터링할 수 있습니다.

QVPN 설정

QBelt VPN 서버 사용

QBelt는 DTLS(Datagram Transfer Layer Security) 프로토콜과 AES-256 암호화가 통합된 QNAP의 독점 통신 프로토콜입니다.

1. QuRouter를 엽니다.

2. **QVPN > QVPN 설정**으로 이동합니다.

3.



를 클릭합니다.



4.



를 클릭합니다.

5. QBelt 서버 설정을 구성합니다.

설정	설명
클라이언트 IP 풀	연결된 VPN 클라이언트에서 사용할 수 있는 IP 주소 범위를 지정합니다.  중요사항 기본적으로 이 서버는 10.6.0.0/24의 IP 주소 사용을 보존합니다. 다른 연결이 이 범위를 사용하도록 구성된 경우, IP 충돌 오류가 발생합니다. 이 서버를 추가하기 전에 VPN 클라이언트가 이 범위를 사용하도록 구성되지 않았는지 확인하십시오.

설정	설명
서비스 포트 (UDP)	서버에 액세스하는 데 사용되는 포트를 선택합니다.  팁 기본 포트: 443년
사전 공유된 키	VPN 클라이언트 연결을 확인하기 위한 키(암호)를 지정합니다.
DNS	QBelt 서버의 DNS 서버를 지정합니다.  주 DNS 서버 제한은 기본적으로 1입니다.

6. 적용을 클릭합니다.

QuRouter가 QBelt 서버 설정을 저장합니다.

L2TP VPN 서버 사용

1. QuRouter를 엽니다.
2. **QVPN > QVPN 설정**으로 이동합니다.
3.  를 클릭합니다.

 **중요사항**
 라우터가 QuWAN 서비스를 사용 중일 경우, L2TP를 활성화할 수 없습니다.
 L2TP 서버를 활성화하려면 먼저 QuWAN에서 **조직 및 QuWAN 나가기**를 클릭해서 조직과 QuWAN에서 나가야 합니다.

4.  를 클릭합니다.
5. L2TP 서버 설정을 구성합니다.



설정	설명
클라이언트 IP 풀	연결된 VPN 클라이언트에서 사용할 수 있는 IP 주소 범위를 지정합니다.  중요사항 기본적으로 이 서버는 10.6.0.0/24의 IP 주소 사용을 보존합니다. 다른 연결이 이 범위를 사용하도록 구성된 경우, IP 충돌 오류가 발생합니다. 이 서버를 추가하기 전에 VPN 클라이언트가 이 범위를 사용하도록 구성되지 않았는지 확인하십시오.
인증	다음 인증 방법 중 하나를 선택하십시오: <ul style="list-style-type: none"> • PAP • MS-CHAPv2
사전 공유된 키	VPN 클라이언트 연결을 확인하기 위한 키(암호)를 지정합니다.



설정	설명
DNS	L2TP 서버의 DNS 서버를 지정합니다.  주 DNS 서버 제한은 기본적으로 1입니다.

6. 적용을 클릭합니다.

QuRouter가 L2TP 서버 설정을 저장합니다.

OpenVPN VPN 서버 사용

1. QuRouter를 엽니다.
2. **QVPN > QVPN 설정**으로 이동합니다.
3.  를 클릭합니다.
4.  를 클릭합니다.
5. OpenVPN 서버 설정을 구성합니다.

설정	설명
클라이언트 IP 풀	연결된 VPN 클라이언트에서 사용할 수 있는 IP 주소 범위를 지정합니다.  중요사항 기본적으로 이 서버는 10.6.0.0/24의 IP 주소 사용을 보존합니다. 다른 연결이 이 범위를 사용하도록 구성된 경우, IP 충돌 오류가 발생합니다. 이 서버를 추가하기 전에 VPN 클라이언트가 이 범위를 사용하도록 구성되지 않았는지 확인하십시오.
서비스 포트	서버에 액세스하는 데 사용되는 포트를 선택합니다.  팁 기본 포트: 443년
암호화	다음 암호화 방법 중에서 선택합니다. <ul style="list-style-type: none"> • 중간(AES 128 비트) • 높음(AES 256비트)
DNS	OpenVPN 서버의 DNS 서버를 지정합니다.  주 DNS 서버 제한은 기본적으로 1입니다.

6. 이 연결을 원격 장치의 기본 게이트웨이로 사용을 활성화합니다.



주
OpenVPN 서버에서 기본 네트워크 게이트웨이를 리디렉션하도록 허용하려면 활성화합니다. 클라이언트에서 모든 비-로컬 트래픽이 VPN 서버를 통해 전송됩니다.

7. 압축 VPN 링크 사용을 활성화합니다.



주

이 설정은 VPN을 통해 전송하기 전에 데이터를 압축합니다. 그러면 데이터 전송 속도가 높아지지만, 추가 CPU 리소스가 필요합니다.

8. 옵션:  을 클릭하여 수동으로 OpenVPN 서버를 구성하기 위한 구성 파일을 다운로드합니다.

9. 적용을 클릭합니다.

QuRouter가 OpenVPN 서버 설정을 저장합니다.

VPN 클라이언트 추가

1. QuRouter를 엽니다.
2. QVPN > 클라이언트 목록으로 이동합니다.
3. 추가를 클릭합니다.
4. 사용자 이름과 암호 지정.
5. 적용을 클릭합니다.

QuRouter가 VPN 클라이언트를 추가합니다.

QVPN 연결 로그

QVPN > 로그로 이동하여 외부 VPN 서버에 대한 연결 기록을 확인합니다. 기록된 정보에는 연결 날짜, 연결 지속 시간, 클라이언트 이름, 소스 IP 주소, 프로토콜 정보가 포함됩니다.

8. 보안

네트워크 주소 변환(NAT)

NAT를 통해 등록되지 않은 IP 주소를 사용하는 비공개 네트워크를 인터넷에 연결할 수 있습니다. NAT는 내부 네트워크에 있는 비공개 IP 주소를 공용 IP 주소로 변환한 후, 패킷을 다른 네트워크로 전달합니다.

애플리케이션 계층 게이트웨이(ALG)

ALG 기능을 통해 특정 애플리케이션 계층 프로토콜에서 투명한 네트워크 변환을 구현할 수 있습니다. NAT ALG는 다음 프로토콜을 지원합니다:

- FTP(File Transfer Protocol)
- PPTP(Point-to-Point Tunneling Protocol)
- SIP(Session Initiation Protocol)

프로토콜 이름 옆에 있는 토글 스위치를 사용해 이러한 프로토콜에서 ALG 기능을 활성화할 수 있습니다.

포트 전달

라우터의 수신 및 발신 트래픽을 네트워크에 연결된 장치로 전달하는 데 사용할 수 있는 포트 전달 규칙을 구성할 수 있습니다.

포트 전달 규칙 추가

1. **NAT > 포트 전달**로 이동합니다.
2. **규칙 추가**를 클릭합니다.
규칙 추가 창이 나타납니다.
3. 규칙 설정을 구성합니다.

설정	사용자 동작
프로토콜	다음 옵션 중에서 선택합니다: <ul style="list-style-type: none"> • 모두 • TCP • UDP
WAN 서비스 포트	이 규칙에 대한 서비스 포트를 지정합니다.
호스트 IP 주소	LAN IP 주소를 지정합니다.
LAN 서비스 포트	LAN 서비스 포트 정보를 확인합니다.
허용된 원격 IP	하나 이상의 원격 IP 주소를 지정합니다.  주 이 필드를 비워두면 아무 원격 IP 주소에서의 액세스가 허용됩니다.
설명	규칙 설명을 지정합니다.

4. **적용**을 클릭합니다.

QuRouter가 규칙을 추가합니다.

포트 전달 규칙 구성

1. **NAT > 포트 전달**로 이동합니다.
2. 규칙을 확인합니다.
3.  를 클릭합니다.
규칙 편집 창이 나타납니다.
4. 포트 전달 설정을 수정합니다.
자세한 내용은 [포트 전달 규칙 추가](#)(를) 참조하십시오.
5. **적용**을 클릭합니다.

QuRouter가 포트 전달 규칙을 업데이트합니다.

포트 전달 규칙 삭제

1. **NAT > 포트 전달**로 이동합니다.
2. 규칙을 확인합니다.
3.  를 클릭합니다.
확인 메시지가 표시됩니다.
4. **적용**을 클릭합니다.

QuRouter가 규칙을 삭제합니다.

자녀 보호

QuRouter는 콘텐츠 필터링, 안전 검색, 웹 검색 스케줄을 관리하고 연결된 클라이언트가 부적절하거나 유해한 콘텐츠를 보지 못하게 하는 자녀 보호 기능을 제공합니다. 네트워크 관리자가 사용자 지정 자녀 보호 규칙을 만들어 인터넷의 여러 기능을 제한하고, 웹사이트를 차단하며, 생성된 제어 규칙에서 장치를 추가하거나 제거할 수 있습니다.

자녀 보호 역할 추가

1. **자녀 보호**로 이동합니다.
2. **역할 추가**를 클릭합니다.
역할 추가 창이 나타납니다.
3. 역할 설정을 구성합니다.

설정	사용자 동작
역할 이름	자녀 보호 역할의 이름을 지정합니다.
웹사이트 필터 활성화	사용자가 특정 URL 또는 웹사이트를 보지 못하도록 웹사이트 필터링을 활성화하려면 이 옵션을 선택합니다.
도메인 이름 필터	전체 도메인 이름 또는 특정 URL을 입력합니다. URL이 여러 개일 경우 쉼표(,)로 구분하십시오.

설정	사용자 동작
안전 검색	<p>다음 사이트에서 노골적인 콘텐츠를 필터링하려면 안전 검색을 활성화합니다:</p> <ul style="list-style-type: none"> • YouTube <p> 주 다음의 제한 모드 중에서 선택할 수 있습니다:</p> <ul style="list-style-type: none"> • 제한됨 • 중간 <ul style="list-style-type: none"> • Google • Bing

4. 적용을 클릭합니다.

QuRouter가 자녀 보호 역할을 생성합니다.

자녀 보호 역할 구성

1. 자녀 보호로 이동합니다.
2. 역할을 확인합니다.
3.  을 클릭합니다.
역할 편집 창이 나타납니다.
4. 자녀 보호 역할 설정을 구성합니다.
자세한 내용은 [자녀 보호 역할 추가](#)를 참조하십시오.
5. 적용을 클릭합니다.

QuRouter가 자녀 보호 역할을 업데이트합니다.

자녀 보호 역할 삭제

1. 자녀 보호로 이동합니다.
2. 규칙을 확인합니다.
3.  을 클릭합니다.
확인 메시지가 표시됩니다.
4. 적용을 클릭합니다.

QuRouter가 규칙을 삭제합니다.

자녀 보호 역할에 장치 추가

1. 자녀 보호로 이동합니다.
2. 장치를 추가할 역할을 식별합니다.

3. **장치 추가**를 클릭합니다.
장치 추가 창이 나타납니다.
4. 목록에서 무선 장치를 선택합니다.
5. **추가**를 클릭합니다.

QuRouter가 자녀 보호 역할에 장치를 추가합니다.

자녀 보호 역할에서 장치 삭제

1. **자녀 보호**로 이동합니다.
2. 삭제할 장치를 식별합니다.
3.  를 클릭합니다.
확인 메시지가 표시됩니다.
4. **확인**을 클릭합니다.

QuRouter가 자녀 보호 역할에서 장치를 제거합니다.

9. QuRouter 앱

QuRouter

이 섹션은 Android 및 iOS용 QuRouter 1.0.0(이상)에 적용됩니다.

QuRouter는 QMiro 및 QMiroPlus 라우터를 구성하고 관리할 수 있게 해주는 QNAP 모바일 애플리케이션입니다. Google Play Store 또는 App Store로 이동해서 모바일 장치를 통해 QNAP 라우터를 구성하는 데 필요한 QuRouter를 다운로드합니다.

새로운 라우터를 구성하려면 [QuRouter 앱을 사용해 라우터 구성](#)을 참조하십시오.

새 노드를 메쉬 네트워크에 추가하려면 [메쉬 네트워크에 노드 추가](#)을(를) 참조하십시오.

시스템 요구 사항

QuRouter는 다음의 모바일 플랫폼에서 사용할 수 있습니다.

- Android 5.0(이상)
- iOS 11(이상)

Google Play Store 또는 Apple App Store에 방문하여 모바일 장치에 최신 QuRouter 버전을 다운로드하십시오.

QuRouter 앱을 사용해 라우터 구성

1. Android 또는 iOS 장치에서 QuRouter를 엽니다.
2. **새 장치 설정**을 탭합니다.
장치 선택 페이지가 나타납니다.
3. QMiro 장치를 선택합니다.
4. **시작**을 탭합니다.
장치 전원 켜기 페이지가 나타납니다.
5. **다음**을 탭합니다.
인터넷에 연결 페이지가 나타납니다.
6. **다음**을 탭합니다.
7. LED 상태를 확인합니다.
자세한 내용은 [LED](#)을(를) 참조하십시오.
8. 스토리지 전원 버튼을 누릅니다.
이제 스토리지 기능에 액세스할 수 있습니다.
9. **LED 표시**를 탭하여 라우터 LED 표시와 정의를 확인합니다.
10. **다음**을 탭합니다.
11. 다음 중 하나를 사용해 모바일 장치를 라우터에 연결합니다.

연결	사용자 동작
무선으로 연결	모바일 장치를 라우터 무선 기능에 연결합니다. <ol style="list-style-type: none"> a. 모바일 장치에서 설정 > Wi-Fi로 이동합니다.

	<p>b. Wi-Fi를 활성화합니다.</p> <p>c. 라우터 SSID를 스캔합니다.</p> <p>d. SSID를 탭합니다.</p> <p>e. 라우터 암호를 입력합니다.</p> <p> 주 SSID와 암호는 라우터의 자산 태그에 나와 있습니다.</p> <p>f. Android 장치에서 연결을, iOS 장치에서 조인을 탭합니다.</p> <p>g. QuRouter 앱을 엽니다.</p> <p>h. 확인을 탭합니다.</p>
Bluetooth로 연결	<p>모바일 장치를 라우터 Bluetooth에 연결합니다.</p> <p>a. 모바일 장치에서 설정 > Bluetooth로 이동합니다.</p> <p>b. Bluetooth를 활성화합니다.</p> <p>c. QuRouter 앱을 엽니다.</p> <p>d. 목록에서 라우터를 선택합니다.</p> <p>e. 다음을 탭합니다.</p> <p> 팁  을 탭하여 라우터 위치를 찾습니다.</p>

모바일 장치를 라우터에 연결합니다.

12. 라우터 MAC 주소의 마지막 6자리 영숫자를 입력합니다.

 **주**
MAC 주소는 라우터의 자산 태그에 나와 있습니다.

13. **다음**을 탭합니다.

14. 위치를 선택합니다.

a. 다음 중에서 라우터의 위치를 선택합니다.

- 거실
- 침실
- 사무실
- 식당
- 공부방
- 기타: 라우터 위치의 사용자 지정 이름을 지정합니다.

b. **적용**을 탭합니다.

QuRouter가 라우터 위치를 저장합니다.

15. **다음**을 탭합니다.

16. 무선 도메인 설정을 구성합니다.

a. 라우터와 모바일 장치 위치가 같지 않을 경우, **호환되지 않는 무선 도메인 설정** 창이 나타납니다.

b. **확인**을 탭합니다.

c. 라우터의 현재 위치를 선택합니다.

d. **적용**을 탭합니다.

17. 라우터에 대한 새로운 SSID와 암호를 지정합니다.

18. **적용**을 탭합니다.

무바일 장치의 Wi-Fi 설정에서 업데이트된 라우터 SSID에 연결하라는 확인 메시지가 나타납니다.

19. **마침**을 탭합니다.

펌웨어 업데이트 페이지가 나타납니다.

20. **다음**을 탭합니다.

QuRouter가 QTS 펌웨어를 업데이트합니다.

21. **확인**을 클릭합니다.

QTS 스토리지 설정 페이지가 나타납니다.

22. QTS 스토리지 설정을 구성합니다.



팁

스토리지 기능이 활성화되지 않았거나 QTS가 이미 구성된 경우, 이 단계를 건너뛰니다.

a. **시작**을 클릭합니다.

2.5인치 하드 드라이브 설치 페이지가 나타납니다.

b. 2.5인치 드라이브를 설치합니다.

자세한 내용은 [2.5인치 트레이에 2.5인치 하드 드라이브 또는 솔리드 스테이트 드라이브 설치](#)을 (를) 참조하십시오.



팁

호환되는 드라이브 모델을 보려면 **드라이브 호환성 목록**을 클릭합니다.

드라이브 상태 확인 페이지가 나타납니다.

c. 드라이브 LED가 녹색인지 확인합니다.

자세한 내용은 [LED](#)을(를) 참조하십시오.

d. **다음**을 클릭합니다.

QuRouter가 라우터에 설치된 디스크를 검색하고 드라이브 포맷 정보 메시지를 표시합니다.

e. **확인**을 클릭합니다.

QuRouter가 설치된 디스크를 포맷하고 **드라이브 스토리지 설정** 페이지를 표시합니다.

f. RAID 유형을 지정합니다.



팁

드라이브 베이 이미지를 탭하여 드라이브 정보를 확인합니다.

- g. 다음을 클릭합니다.
스토리지 계정 설정 페이지가 나타납니다.
- h. 스토리지 정보를 지정합니다.

설정	사용자 동작
스토리지 이름	QTS 스토리지 이름을 지정합니다. 유효한 문자:A-Z, a-z, 0-9
사용자 이름	QTS 계정의 사용자 이름을 지정합니다.
암호	8~14자를 포함하는 QTS 암호를 지정합니다.

- i. 다음을 클릭합니다.
QTS 초기화를 완료했습니다 페이지가 나타납니다.
- j. 다음을 클릭합니다.
QuRouter가 라우터 펌웨어를 업데이트하고 확인 메시지가 나타납니다.
- k. 확인을 클릭합니다.
QuRouter 로그인 페이지가 나타납니다.

23. QNAP ID로 로그인을 탭합니다.

24. 다음 중에서 선택합니다:

- 글로벌
- 중국

25. QNAP ID와 암호를 지정합니다.

26. 로그인을 탭합니다.
원격 액세스 설정 페이지가 나타납니다.

27. 다음 정보를 지정합니다.

설정	설명
라우터	원격 라우터 관리에 사용되는 고유한 동적 도메인 이름 시스템(DDNS) 라우터 이름.
스토리지	원격 스토리지 관리에 사용되는 고유한 DDNS 스토리지 이름.

28. 다음을 탭합니다.
라우터 설정 완료 페이지가 나타납니다.





29. 마침을 탭합니다.

개요 페이지가 나타납니다.

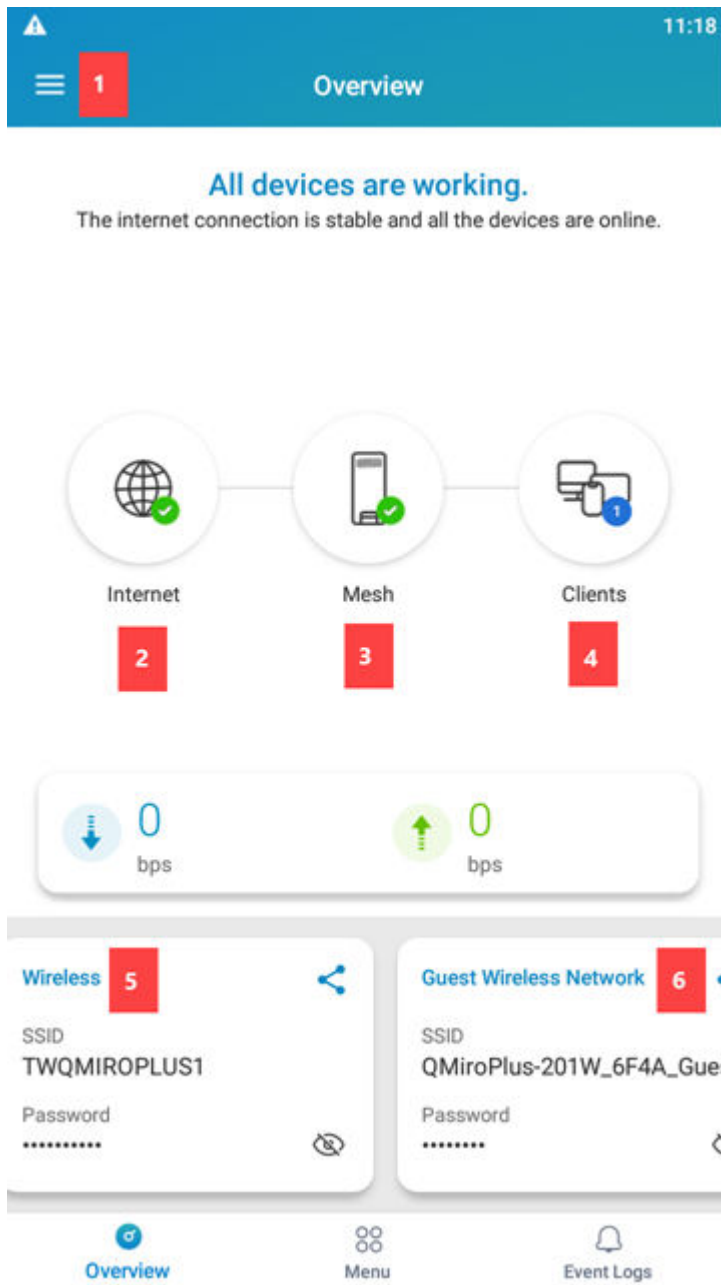
개요

개요 화면에는 메쉬 네트워크에 포함된 모든 QMiro 장치의 연결 상태가 나타납니다. 이 화면에서 무선 설정, 게스트 무선 설정, 일차 장치의 네트워크 트래픽에 액세스할 수 있습니다.



번호	설명	사용자 동작
1년	더보기	 을 탭하고 옵션을 선택합니다. <ul style="list-style-type: none"> • [QNAP_ID]: 로그아웃할 QNAP ID를 탭합니다. • 새 라우터 설치: 메쉬 네트워크에 노드를 추가하려면 탭합니다. • 정보: 다음 옵션을 선택합니다: <ul style="list-style-type: none"> • 피드백: QNAP 기능 요청 / 버그 보고 웹 페이지에 액세스합니다. • 지원: QNAP 지원 페이지에 액세스합니다. • 부인: QNAP 부인 페이지에 액세스합니다.
2년	인터넷	 을 탭하여 네트워크 설정 페이지에 액세스합니다.
3년	메쉬	 을 탭하여 메쉬 네트워크 설정 페이지에 액세스합니다.
4년	클라이언트	 을 탭하여 라우터에 연결된 유선 및 무선 클라이언트에 액세스합니다.
5년	무선	라우터의 무선 설정에 액세스하려면 탭합니다.
6년	게스트 무선 네트워크	라우터의 게스트 무선 설정에 액세스하려면 탭합니다.

10. QTS 관리

QuRouter 웹 인터페이스 및 QTS 애플리케이션을 통해 QMiroPlus-201W 라우터의 스토리지 전원 기능을 원격으로 제어할 수 있습니다.

QuRouter를 사용하여 원격으로 라우터의 QTS를 다시 시작하거나 QTS 웹 인터페이스 기능을 종료할 수 있습니다.

QTS 빠른 시작 마법사 구성

이 항목에서는 스토리지 및 QMiroPlus-201W 라우터의 기능을 설정하기 위해 빠른 시작 마법사를 구성하는 방법을 설명합니다.

1. 웹 브라우저를 엽니다.
2. 주소 표시줄에 192.168.100.1을 입력합니다.
웹 브라우저에 QuRouter 랜딩 페이지가 열리고 로그인 정보 메시지가 표시됩니다.
3. **QTS에 로그인**을 클릭합니다.
QTS 로그인 페이지가 나타납니다.
4. 또는 Qfinder Pro를 사용하여 QTS IP 주소에 액세스합니다.
 - a. 목록에서 라우터를 찾습니다.
 - b. QTS IP 주소를 식별합니다.
기본 QTS IP 주소는 라우터의 자산 태그에서 찾을 수 있습니다.
 - c. IP 주소를 두 번 클릭합니다.
기본 웹 브라우저에서 QTS 로그인 페이지가 열립니다.
5. 기본 사용자 이름과 암호를 지정합니다.

기본 사용자 이름	기본 암호
admin	<p>구두점 없이 모든 글자가 대문자로 된 NAS MAC 주소.</p> <p> 팁 예를 들어 MAC 주소가 00:0a:0b:0c:00:01이면 기본 암호는 000A0B0C0001이 됩니다. MAC 주소는 장치 뒷면에 있는 자산 태그에서 확인할 수 있습니다.</p>

QTS 데스크톱 페이지가 열리고 **빠른 시작** 마법사가 자동으로 열립니다.

6. **시작**을 클릭합니다.
QuMagie 정보 페이지가 열립니다.
7. **QuMagie**를 클릭하여 QNAP 사진 관리 서비스를 시작합니다.
8. **다음**을 클릭합니다.
데이터 관리 앱 페이지가 열립니다.
9. 데이터 관리 하이퍼링크를 클릭하여 QNAP 데이터 관리 서비스를 시작할 수 있습니다.
10. **다음**을 클릭합니다.
시스템 볼륨 및 QuRouter 페이지가 나타납니다.
11. 스토리지 볼륨 설정을 구성합니다.

스토리지 풀을 만들려면 QTS 사용 설명서의 스토리지 및 스냅샷에서 스토리지 풀 만들기를 참조하십시오.

- a. **스토리지 및 스냅샷**을 클릭합니다.
스토리지 및 스냅샷 애플리케이션이 열리고 **데이터 수집 동의** 페이지가 나타납니다.
- b. **예**를 클릭합니다.
빠른 시작 마법사가 열립니다.
- c. 빠른 시작 마법사를 건너뛰려면 **건너뛰기**를 클릭합니다.
- d. **다음**을 클릭합니다.
File Station에서 **스냅샷 사용** 페이지가 나타납니다.
- e. **다음**을 클릭합니다.
스냅샷을 사용하여 다른 NAS에 데이터 백업 페이지가 나타납니다.
- f. **마침**을 클릭합니다.
- g. **스토리지 관리자 > 스토리지 > 스토리지 공간**으로 이동합니다.
- h. 다음 동작 중 하나를 수행합니다.

라우터 상태	작업
스토리지 풀 없음	새 스토리지 풀 을 클릭합니다.
하나 이상의 스토리지 풀	만들기 를 클릭한 뒤, 새 스토리지 풀 을 선택합니다.

스토리지 풀 만들기 마법사 창이 열립니다.

- i. **다음**을 클릭합니다.
- j. **인클로저 유닛** 목록에서 확장 장치를 선택합니다.



중요사항

- 여러 확장 장치에서 디스크를 선택할 수 없습니다.
- 확장 장치가 NAS에서 분리된 경우, 다시 연결될 때까지 스토리지 풀을 액세스할 수 없습니다.

- k. 하나 이상의 디스크를 선택합니다.



경고

선택한 디스크의 모든 데이터가 삭제됩니다.



중요사항

- 데이터 안전을 위해 경고 상태에 있는 디스크를 선택할 수 없습니다.
- 사용 중 상태는 이 디스크가 현재 외부 디스크로 포맷 중이며 현재 사용자 데이터를 포함할 수 있다는 의미입니다.

- l. RAID 유형을 선택합니다.

디스크의 개수	지원되는 RAID 유형	기본 RAID 유형
1개	단일	단일
2개	JBOD, RAID 0, RAID 1	RAID 1

**팁**

어떤 옵션을 선택할지 확실하지 않은 경우 기본 RAID 유형을 사용합니다.

- m. 다음을 클릭합니다.
- n. 경보 임계값을 구성합니다.
- o. 다음을 클릭합니다.
- p. 스토리지 풀 정보를 확인합니다.
- q. 만들기를 클릭합니다.
확인 메시지가 나타납니다.
- r. 확인을 클릭합니다.
QTS는 스토리지 풀을 만든 후 **스토리지 공간** 화면에 정보를 표시합니다.

**경고**

확인을 클릭하면 선택한 디스크의 모든 데이터가 삭제됩니다.

12. 스토리지 풀에서 정적 볼륨을 만듭니다.
 - a. **스토리지 > 스토리지 및 스냅샷 > 스토리지 공간** 으로 이동합니다.
 - b. 스토리지 풀을 선택합니다.
 - c. **관리**를 클릭합니다.
볼륨 만들기 마법사를 엽니다.
 - d. 볼륨 위치를 확인합니다.
 - e. 다음을 클릭합니다.
 - f. 볼륨 별칭을 지정합니다.
 - g. 볼륨 용량을 지정합니다.
 - h. 다음을 클릭합니다.
요약 페이지가 열립니다.
 - i. **마침**을 클릭합니다.
QTS는 볼륨을 만든 후 **[Volume_Name] 관리** 화면에 정보를 표시합니다.
 - j. **닫기**를 클릭합니다.
13. **빠른 시작**을 엽니다.
14. 시스템 볼륨이 **시스템 볼륨 및 QuRouter** 페이지에 생성되었는지 확인합니다.
15. 다음을 클릭합니다.
QuRouter 페이지가 나타납니다.
16. 다음을 클릭합니다.
초기화되지 않은 라우터 창이 나타납니다.
17. **확인**을 클릭합니다.
QuRouter 애플리케이션이 열립니다.
18. QuRouter를 구성합니다.
자세한 내용은 [QuRouter 구성](#)을(를) 참조하십시오.

QTS 전원 작업 수행

1. **QTS 시스템 제어** 기능에 액세스하기 위한 방법을 선택합니다.
 - QuRouter 웹 인터페이스에서 **호스트 제어**로 이동합니다.
 - QTS 웹 인터페이스에서 QuRouter를 열고 **호스트 제어**로 이동합니다.
2. QTS에서 다음 작업을 수행합니다.

작업	설명	단계
QTS 종료	라우터의 스토리지 기능을 종료하려면 이 작업을 사용합니다.	QTS 시스템 제어 화면에서: <ul style="list-style-type: none"> • QTS 종료를 클릭합니다. 확인 메시지가 표시됩니다. • 확인을 클릭합니다. 라우터가 스토리지 기능을 끕니다.
QTS 다시 시작	라우터의 스토리지 기능을 다시 시작하려면 이 작업을 사용합니다. QTS가 응답하지 않을 경우, 수동으로 다시 시작할 수 있습니다.	QTS 시스템 제어 화면에서: <ul style="list-style-type: none"> • QTS 다시 시작을 클릭합니다. 확인 메시지가 표시됩니다. • 확인을 클릭합니다. 라우터가 스토리지 기능을 다시 시작합니다.

QuRouter가 지정한 작업을 수행합니다.

QTS 시스템 정보 보기

QTS 시스템 제어 페이지에는 QMiroPlus-201W 라우터의 스토리지 기능과 관련한 기본 정보가 표시됩니다.

1. **QTS 시스템 제어** 기능에 액세스하기 위한 방법을 선택합니다.
 - QuRouter 웹 인터페이스에서 **호스트 제어**로 이동합니다.
 - QTS 웹 인터페이스에서 QuRouter를 열고 **호스트 제어**로 이동합니다.
2. 다음 QTS 시스템 정보를 확인합니다.

정보	설명
CPU 온도	라우터 CPU의 현재 온도.
팬 속도	라우터의 현재 팬 속도.
QTS IP 주소	라우터의 현재 QTS IP 주소.

11. 문제해결

핫스왑이 실패한 드라이브

이 라우터는 RAID 1 구성에서 드라이브의 핫스왑을 지원합니다.

RAID 유형	디스크의 개수	상황
RAID 1	2	한 멤버의 드라이브 고장시.

1. QTS에 로그인합니다.
2. 메인 메뉴 > 스토리지 & 스냅샷 > 스토리지 > 디스크/VJBOD로 이동합니다.
3. 고장난 드라이브를 찾습니다.
4. 고장난 하드 드라이브와 동일하거나 더 큰 용량을 가진 새 하드 드라이브를 준비합니다.
5. 장치에서 고장난 드라이브를 제거합니다.
6. 20초 또는 장치에서 경고음이 두 번 울릴 때까지 기다립니다.
7. 드라이브 트레이에서 고장난 드라이브를 제거합니다.
8. 새 드라이브를 드라이브 트레이에 삽입합니다.
9. 새 드라이브를 설치합니다.
10. 메인 메뉴 > 스토리지 및 스냅샷 > 스토리지 공간 으로 이동합니다.
11. 새 드라이브가 포함된 공유 폴더를 찾아서 상태가 재구축 중인지 확인합니다.

지원 및 기타 자원

QNAP는 다음과 같은 자원을 제공합니다.

리소스	URL
문서	https://docs.qnap.com
서비스 포털	https://service.qnap.com
다운로드	https://download.qnap.com
커뮤니티 포럼	https://forum.qnap.com

12. 용어 설명

myQNAPcloud

DDNS 및 myQNAPcloud Link와 같은 다양한 원격 액세스 서비스를 제공합니다

Qfinder Pro

LAN에서 QNAP NAS 장치를 찾고 액세스할 수 있게 해주는 QNAP 유틸리티

QNAP ID

myQNAPcloud 원격 액세스 및 다른 QNAP 서비스를 사용하도록 해주는 사용자 계정

QTS

QNAP NAS 운영 체제

QuRouter

이 QNAP 웹 관리 인터페이스를 통해 QNAP 라우터를 보고 구성할 수 있습니다.

QuWAN

QNAP SD-WAN 관리 시스템

QuWAN Orchestrator

QNAP SD-WAN 인프라를 위한 중앙 집중식 관리 클라우드 플랫폼

13. 공지

이 장은 보증, 면책, 사용허가권 부여 및 연방 규정에 대한 정보를 제공합니다.

제한 보증

QNAP는 자사 제품에 제한 보증 서비스를 제공합니다. QNAP 브랜드 하드웨어는 인보이스에 기입된 일자로부터 일(1)년 혹은 그 이상 재질과 제작상의 결함에 대해 보증을 받습니다. ("보증 기간"). www.qnap.com/warranty에서 법적 권리를 확인하십시오. 이는 수시로 QNAP가 자체 재량으로 개정할 수 있습니다.

면책 조항

이 문서의 정보는 QNAP Systems, Inc. ("QNAP")의 제품과 함께 제공됩니다. 금반언이나 다른 방법, 명시적 또는 묵시적으로, 이 문서에 의해 어떠한 지적 재산권도 부여되지 않습니다. QNAP의 해당 제품 판매 약관에서 제시된 것을 제외하고, QNAP는 어떠한 책임도 지지 않으며, QNAP는 QNAP 제품의 판매 및/혹은 사용과 관련하여 특정 용도의 적합성, 상용성 또는 어떠한 특허, 저작권 또는 기타 지적재산권과 관련된 책임 또는 보증을 포함하여 어떠한 명시적 혹은 묵시적 보증도 하지 않습니다.

QNAP 제품은 의료, 구명, 생명 유지, 핵심 통제 또는 안전 시스템 또는 원자력 시설 애플리케이션에 사용하는 용도가 아닙니다.

QNAP는 제품에 지불된 금액 이외의 제품, 관련 소프트웨어 또는 해당 문서의 사용으로 인한 직접, 간접, 특수, 부수적, 결과적 손해에 대해 책임을 지지 않습니다. QNAP는 제품 또는 콘텐츠 및 본 문서의 사용과 관련 소프트웨어, 특히 품질, 성능, 상품성 또는 특정 목적에 대한 적합성에 대한 명시적, 함축적 또는 법적, 관한 청구에 대하여 대표 또는 보증하지 않습니다. QNAP는 개인 또는 법인에게 통보할 의무 없이 자사의 제품, 소프트웨어 또는 문서를 개정 또는 갱신할 권리를 갖습니다.

정기적으로 시스템을 백업하여 잠재적인 데이터 손실을 방지할 것을 권장합니다. QNAP는 모든 종류의 데이터 손실 또는 복구에 대해 어떠한 책임도 지지 않습니다.

환불 또는 유지보수의 목적으로 NAS (Network Attached Storage)와 같은 QNAP 제품 패키지의 일부 구성요소를 반납할 경우, 반드시 조심스럽게 배송 포장을 하십시오. 포장이 잘못되어 어떠한 형태로든 손상이 될 경우 보상되지 않습니다.

모든 기능 및 기타 제품 사양들은 사전 통보 없이 변경될 수 있습니다. 여기에 포함된 정보들은 통보 없이 변경될 수 있습니다.

향후, ® 또는 ™ 기호를 문구에 사용하지 않습니다.

CE 공지



이 QNAP 장치는 CE Compliance Class B를 준수합니다.

FCC 공지

FCC 클래스 B 공지



이 기기는 FCC 규정 파트 15를 준수합니다. 작동은 다음 두 조건을 따라야 합니다.

1. 이 기기는 해로운 간섭을 유발해서는 안 됩니다.
2. 이 기기는 원하지 않는 작동을 야기할 수 있는 간섭을 포함하여 수신된 여하한 간섭도 수용해야 합니다.



주

이 장비는 FCC 규정 파트 15에 의거 테스트를 거쳐 클래스 B 디지털 기기의 제한 사항을 준수하는 것으로 확인되었습니다. 이러한 제한 사항은 주거용 설치에서 해로운 간섭에 대해 적절한 방지 기능을 제공하기 위해 마련되었습니다. 이 장비는 무선 주파수 에너지를 발생, 사용 및 발산할 수 있으며 지침에 따라 적절히 설치 사용되지 않을 경우 무선 통신에 해로운 간섭을 야기할 수 있습니다. 그러나 특정 설치에서 간섭이 발생하지 않는다는 보증은 없습니다. 장비를 켜고 끄으로써 확인할 수 있는 바, 이 장비가 라디오나 TV 수신에 해로운 간섭을 야기할 경우, 사용자는 다음과 같은 수단 중 한 개 혹은 그 이상을 사용하여 간섭을 시정하도록 노력하는 것이 바람직합니다.

- 수신 안테나의 방향이나 위치를 수정합니다.
- 장비와 수신기 사이의 간격을 넓힙니다.
- 수신기가 연결된 것과 다른 회로에 있는 콘센트에 장비를 연결합니다.
- 판매업체나 경험이 있는 라디오/TV 기술자에게 도움을 청합니다.



중요사항

QNAP Systems, Inc.가 승인하지 않은 기기 수정은 FCC가 사용자에게 허락한 이 기기 작동 권한을 무효화할 수 있습니다.

무선 장비 지침(RED) 2014/53/EU 제10항



RED 2014/53/EU에서는 잠재적으로 특정 EU 국가에서 비조화 주파수 문제를 일으킬 수 있는 제품에 대해 제품 문서에 제한 사항을 명시하고, 포장에 해당 국가의 규정을 반영한 라벨을 부착할 것을 요구합니다.

이 QNAP 라우터는 RED 2014/53/EU 제10항을 준수합니다.

EU RoHS 선언문

본 장비는 전기 및 전자 장비에서 특정 유해물질 사용의 제한에 관한 유럽연합 RoHS 지침 2011/65/EU를 준수합니다. 이 지침은 전기 및 전자 장비에서 납, 수은, 카드뮴, 육가 크롬, 폴리브롬화 비페닐(PBB) 및 폴리브롬화 디페닐에테르류(PBDE) 사용에 적용됩니다.

ISED 준수 선언문

Industry Canada는 RSP-100 Issue 11 및 DC-01 Issue 06 발행 후 ISED(Innovation, Science, and Economic Development Canada)로 명칭을 변경하였습니다. 이전에 Industry Canada에서 발급된 장치 인증서는 그대로 유효하지만 업데이트가 필요하지 않습니다. 즉, 문서에서 해당 이름이 서로 바뀌서 사용되는 것을 확인할 수 있습니다. 다음의 선언문은 ISED(Innovation, Science, and Economic Development Canada) 승인을 받은 ASiR-pRRH에 해당됩니다: 이 장치는 Industry Canada의 라이선스 면제 RSS에 대한 ICES-003을 준수합니다. 작동은 다음 두 조건을 따라야 합니다:

1. 이 장치는 간섭을 유발해서는 안 됩니다.
2. 이 장치는 원하지 않는 작동을 야기할 수 있는 간섭을 포함하여 수신된 여하한 간섭도 수용해야 합니다.

방사선 노출 고지문

본 제품은 비통제 환경에 대해 설정된 IC 방사선 노출 한계를 준수합니다. RSS 102 RF 노출 준수 요건을 준수하기 위해서 본 장치의 안테나와 모든 작업자 사이에 최소 27 cm의 이격 거리를 유지해야 합니다. 대역 5150-5350 MHz의 장치는 공동 채널 이동식 위성 시스템에 발생할 수 있는 유해한 간섭을 줄이기 위해서 실내에서만 사용해야 합니다.

CCC 클래스 B 공지

중국으로 납품되고 제품의 준수 라벨에 "클래스 B"가 표시된 제품에는 다음의 고지문이 적용됩니다.

声明 此为 B 级产品。在生活环境下，它可能带来无线电干扰。如果此类情况发生，用户必须采取必要措施。此产品只用于室内。消费者若使用电源适配器供电，则应购买配套使用满足相应全标准要求电源适配器或者是获得 CCC 认证的电源适配器