



QNAP

QMiroPlus-201W

使用手冊

目錄

1. 前言	
關於本指南.....	4
適用對象.....	4
慣用符號.....	4
2. 產品概觀	
關於 QMiroPlus-201W.....	5
硬體規格.....	5
軟體功能.....	6
無線網路規格.....	7
包裝內容.....	8
元件.....	8
前面板.....	8
背面板.....	11
安全資訊.....	12
3. 安裝與存取	
安裝.....	13
安裝需求.....	13
在 2.5 吋托盤上安裝 2.5 吋硬碟或固態硬碟.....	13
將路由器連接至網際網路.....	16
設定路由器.....	18
路由器存取.....	19
使用瀏覽器存取路由器.....	19
使用 Qfinder Pro 存取路由器.....	20
使用 QuRouter 應用程式存取路由器.....	20
4. QuRouter	
關於 QuRouter.....	22
系統需求.....	22
開始使用.....	22
設定 QuRouter.....	23
將路由器與 QNAP ID 綁定.....	25
將路由器與 QNAP ID 解除綁定.....	26
5. QuRouter 導覽	
工作列.....	27
儀表板.....	28
6. 系統組態設定	
系統.....	29
設定路由器操作模式.....	29
設定存取點 (AP) 模式.....	29
定位路由器.....	30
啟用路由器 LED.....	30
管理記錄.....	31
系統設定.....	31
USB 設定.....	34
韌體.....	35
檢查即時更新.....	35

手動更新韌體.....	36
7. 網路設定	
編輯 WAN 連接埠設定.....	37
編輯 LAN 連接埠設定.....	37
路由表.....	38
靜態路由.....	38
新增靜態路由.....	38
設定靜態路由.....	39
刪除靜態路由.....	39
無線網路.....	39
編輯無線網路設定.....	39
設定訪客無線網路.....	41
編輯 Wi-Fi 保護設定 (WPS).....	42
用戶端清單和封鎖用戶端清單.....	43
將裝置新增至封鎖清單.....	43
在封鎖清單中設定裝置.....	43
從封鎖清單刪除裝置.....	43
無線網狀網路.....	44
將節點新增至網狀網路.....	44
從無線網狀網路中移除節點.....	44
SD-WAN.....	45
關於 QuWAN.....	45
編輯 QuWAN 設定.....	45
存取 QuWAN Orchestrator.....	46
QVPN.....	46
QVPN 設定.....	46
新增 VPN 用戶端.....	49
QVPN 連線記錄.....	49
8. 安全性	
網路位址轉譯 (NAT).....	50
應用程式層閘道 (ALG).....	50
連接埠轉送.....	50
家長監護.....	51
新增家長監護角色.....	51
設定家長監護角色.....	52
刪除家長監護規則.....	52
將裝置新增至家長監護角色.....	52
從家長監護角色刪除裝置.....	53
9. QuRouter 應用程式	
QuRouter.....	54
系統需求.....	54
使用 QuRouter 應用程式設定路由器.....	54
總覽.....	57
10. QTS 管理	
設定 QTS 快速導覽精靈.....	60
執行 QTS 電源動作.....	63
檢視 QTS 系統資訊.....	63
11. 故障排除	
熱抽換故障硬碟.....	64
支援和其他資源.....	64

12. 詞彙

myQNAPcloud.....	65
Qfinder Pro.....	65
QNAP ID.....	65
QTS.....	65
QuRouter.....	65
QuWAN.....	65
QuWAN Orchestrator.....	65

13. 聲明

有限保固.....	66
免責聲明.....	66
CE 聲明.....	66
FCC 聲明.....	66
無線電設備指令 (RED) 2014/53/EU Article 10.....	67
歐盟 RoHS 聲明.....	67
ISED 合規聲明.....	67
輻射暴露聲明.....	67
CCC B 級聲明.....	68

1. 前言





關於本指南

本指南涵蓋裝置的相關資訊以及安裝硬體的步驟指示。此外，本指南也提供基本操作說明與疑難排解資訊。

適用對象

本文件的適用對象為消費者與網路管理員。本指南預設使用者具有網路、儲存與備份的基本概念。

慣用符號

符號	說明
	注意事項。用於提供預設組態設定與其他補充資訊。
	重要注意事項。用於提供必要組態設定及其他重要資訊。
	提示。用於提供任務執行或組態設定的建議或替代方式。
	警告。忽略此類資訊可能導致潛在損失、受傷甚至死亡事故。

2. 產品概觀

本章介紹 QNAP 裝置的基本資訊。

關於 QMiroPlus-201W

QMiroPlus-201W 是 QNAP 第一款三頻無線網狀網路 (WMN) 路由器，內建網路儲存 (NAS) 功能。QMiroPlus-201W 具備四個內接式天線、四個 1 GbE 連接埠，並支援 SD-WAN 部署。這款路由器具備 NAS 功能和兩個 SATA 硬碟槽，可用於各種應用和擴充選項。

您可以透過 QuRouter 網頁介面、QTS 應用程式或 QuRouter 行動應用程式，使用多台 QMiro 和 QMiroPlus 路由器建立及管理無線網狀網路。

硬體規格



警告

如果您的 QNAP 產品有硬體瑕疵，請將產品寄回 QNAP 或 QNAP 授權服務中心進行維修或換貨。只要您或未經授權的第三方嘗試修復產品或執行產品維修流程，皆會導致產品保固失效。

對於因未獲授權進行修改或安裝不支援之第三方應用程式所導致的任何損害或資料遺失，QNAP 一概不予負責。

如需詳細資訊，請參見：[QNAP 保固條款與條件](#)。



提示

型號規格如有變更，恕不另行通知。若要查看最新規格，請前往：<https://www.qnap.com>。

元件	QMiroPlus-201W	
	路由器	儲存空間
處理器		
CPU	Qualcomm® IPQ4019 SoC	Intel® Celeron® J4125
頻率	4 核心 716.8 MHz	4 核心 2.0 GHz
架構	ARM Cortex-A7	x86 64 位元
記憶體		
預載記憶體	512 MB DDR3	4 GB DDR4
快閃記憶體	4 MB SPI NOR	4 GB eMMC
儲存空間		
硬碟插槽	2 x 2.5 吋 SATA 3 Gbps	
硬碟相容性	<ul style="list-style-type: none"> • 2.5 吋 SATA 硬碟 • 2.5 吋 SATA 固態硬碟 	
熱抽換	支援	
網路		
天線	4 x 內接式天線	
Gigabit 乙太網路埠	<ul style="list-style-type: none"> • 1 x 2.5 GbE RJ45 • 4 x 1 GbE RJ45 	
外接 I/O 埠和擴充插槽		
USB 連接埠	2 x USB 3.2 Gen 1 Type-A 連接埠	
介面		

元件	QMiroPlus-201W	
	路由器	儲存空間
按鈕	<ul style="list-style-type: none"> • 電源設定 • 重設 • Wi-Fi 保護設定 (WPS) • 儲存設備電源按鈕 	
尺寸		
尺寸 (高 x 寬 x 深)	143.5 × 105 × 183.5 mm (5.64 x 4.13 x 7.22 in)	
淨重	1.44 kg (3.17 lbs)	
其他		
風扇	系統：1 x 60 mm · 12V DC 智慧型風扇	
操作溫度	0°C 到 40°C (32°F 到 104°F)	
最大耗電量	60 W	
相對濕度	不凝結相對溼度：5% to 95%	

軟體功能

功能	描述
系統狀態和管理	<ul style="list-style-type: none"> • 裝置連線狀態 • 裝置健康狀態 • WAN 狀態 • 無線狀態 • 韌體排程管理
有線網路管理	<ul style="list-style-type: none"> • WAN/LAN 連接埠設定 • 網路連接埠連線狀態 • IPv4 位址路由管理
安全性	網路位址管理 (NAT) 和連接埠轉送
VPN	<ul style="list-style-type: none"> • 遠端存取支援使用 L2TP、OpenVPN 和 QBelt (QNAP 專屬 VPN) 通訊協定 • 用戶端 IP 集區管理 • VPN 用戶端管理 • 連線記錄 • VPN 通道數量上限：30
存取控制	<ul style="list-style-type: none"> • 家長監護 • 網域名稱篩選 (DNS) 和內容過濾

功能	描述
系統設定	<ul style="list-style-type: none"> • 備份與還原 • 重新啟動、重設 • 管理音訊警示 • 本機帳戶與 QNAP ID 管理 • USB 設定：USB 裝置使用者管理、USB 使用量總覽、FTP 伺服器管理
QuWAN	設定組織、區域、站點、裝置名稱和裝置角色

無線網路規格

規格	描述
標準	<ul style="list-style-type: none"> • IEEE 802.11b/g/n/ac 2.4 GHz • IEEE 802.11a/n/ac 5 GHz
操作頻率	<ul style="list-style-type: none"> • 2.4 GHz • 5 GHz-1 • 5 GHz-2
速度	AC2200 <ul style="list-style-type: none"> • 5 GHz-1 (867 Mbps): 2 x 2 dual band (20/40/80 MHz) • 5 GHz-2 (867 Mbps): 2 x 2 single band (20/40/80 MHz) • 2.4 GHz (400 Mbps): 2 x 2 dual band (20/40 MHz)
模式	<ul style="list-style-type: none"> • 路由器模式 • 存取點 (AP) 模式
訪客無線網路	1 x 2.4 GHz
加密	<ul style="list-style-type: none"> • WPA2-PSK • WPA-PSK + WPA2-PSK • WPA-企業版 • WPA2-企業版

規格	描述
無線網路管理	<ul style="list-style-type: none"> • 支援 MU-MIMO 技術 • 支援雙頻 (2.4 GHz 和 5 GHz 頻帶) 存取點的頻帶引導 • 傳輸功率 (高、中、低) • 20/40/80 MHz 頻寬 • 自動和自訂 DFS (動態頻率選擇) 頻道 • RTS/CTS (Request to Send/Clear to Send) 功能 • 智慧連線 • 無線排程器 • Wi-Fi 保護設定 (WPS)
藍牙	
藍牙版本	藍牙® 5.0
藍牙天線增益	3.42dBi

包裝內容

項目	數量
QMiroPlus-201W 路由器	1
AC 電源變壓器	1
乙太網路線	1

元件

前面板

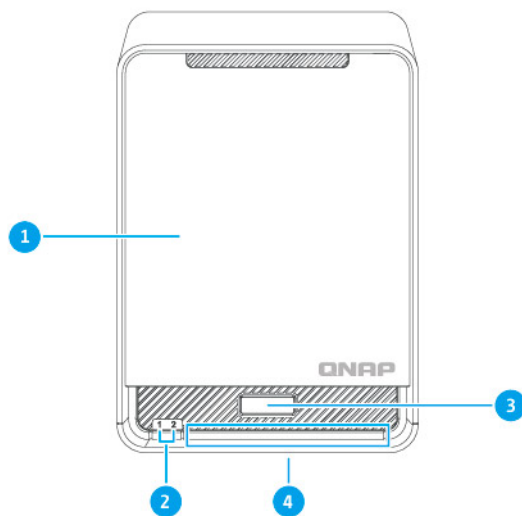

編號	元件
1	機殼蓋
2	硬碟 LED 燈 如需詳細資訊，請參見： LED 燈號
3	WPS 按鈕 如需詳細資訊，請參見： WPS 按鈕 。
4	狀態 LED 燈 如需詳細資訊，請參見： LED 燈號

前面板 (無機殼蓋)

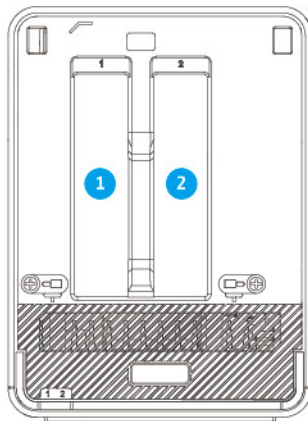

編號	元件
1	硬碟槽 1
2	硬碟槽 2

LED 燈號

LED 燈號指示路由器、硬碟、儲存空間和網路埠的整體狀態。

LED	狀態	說明
系統狀態	綠燈	路由器初始化完成，儲存空間狀態為下列其中一項： <ul style="list-style-type: none"> • 初始化中 • 已關閉電源 • 啟動中
	綠燈每 2 秒閃爍	路由器正在啟動，儲存空間狀態為下列其中一項： <ul style="list-style-type: none"> • 初始化中 • 已關閉電源 • 啟動中
	藍燈每 2 秒閃爍	路由器初始化完成，儲存空間可以開始進行初始化。
	藍燈	路由器和儲存空間初始化都已完成。
	熄滅	路由器已關機。
	紅燈	路由器未連接至網路。
無線網路	橙燈每 0.5 秒閃爍	網狀網路中的節點訊號弱。
	紅燈	網狀網路中的節點超出範圍。
	藍燈每 0.5 秒閃爍	正將節點新增至網狀網路中。
2.5 Gigabit 乙太網路速度	綠燈	網路執行速度為 2.5 Gbps。
	橙燈	網路執行速度為 1 Gbps。
	熄滅	<ul style="list-style-type: none"> • 網路執行速度為 100 Mbps。 • 網路執行速度為 10 Mbps。
2.5 Gigabit 乙太網路活動	橙燈	網路連線已建立。
	橙燈閃爍	路由器正在從網路存取裝置。
	熄滅	無網路連線。
硬碟	紅燈閃爍	存取資料時發生讀寫錯誤。
	紅燈	硬碟讀寫錯誤。
	綠燈閃爍	正在存取資料。
	綠燈	硬碟已就緒
	熄滅	偵測不到硬碟。

WPS 按鈕

Wi-Fi 保護設定 (WPS) 通訊協定可簡化無線網路的設定。透過這項通訊協定，使用者無須輸入任何網路名稱、密碼或其他加密資訊，即可設定無線網路。

您可以按下裝置前面板的 WPS 按鈕來設定 WPS (請參見：[前面板](#))。或者，您也可以透過 QuRouter 設定 WPS；如需詳細資訊，請參見：[編輯 Wi-Fi 保護設定 \(WPS\)](#)。

操作	使用者動作	結果
啟用 WPS	<ol style="list-style-type: none"> 1. 按下路由器上的 WPS 按鈕 3 秒。 2. 在用戶端裝置上啟用 WPS。 <p> 提示 視產品而定，WPS 功能標示的名稱可能不同。 這項功能通常位於 Wi-Fi 設定頁面上。</p>	WPS 通訊協定會啟用，而用戶端裝置會加入網路。

背面板

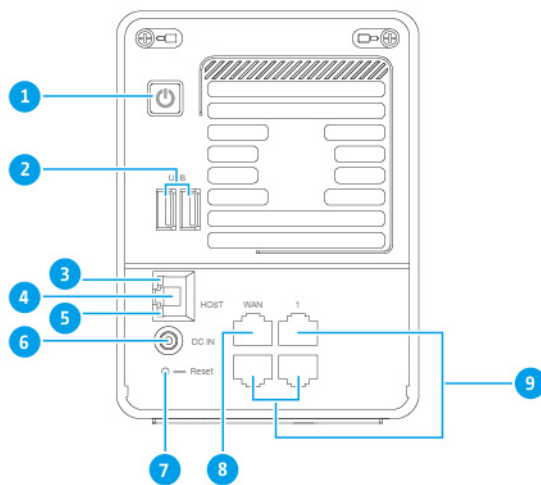

編號	元件
1	儲存設備電源按鈕
2	USB 3.2 Gen 1 Type-A 連接埠
3	2.5 Gigabit 乙太網路活動 LED 燈
4	2.5 Gigabit 乙太網路埠
5	2.5 Gigabit 乙太網路速度 LED 燈
6	電源輸入
7	重設按鈕
8	WAN 連接埠
9	LAN 連接埠

儲存設備電源按鈕

操作	使用者操作	結果
開啟電源	按一下按鈕。	儲存空間功能已開啟。
關閉電源	按住按鈕 1.5 秒。	儲存空間功能已關閉。

重設按鈕

使用裝置背面的重設按鈕，可將 QNAP 路由器回復原廠設定。

如需元件放置資訊，請參見裝置背面（[背面板](#)）。

操作	使用者動作	結果
重設	按住按鈕 10 秒。	重設路由器並還原所有預設設定。這會清除任何靜態指派的 IP 位址資訊、WAN 和 LAN 設定，以及安全性設定。 路由器與 QNAP ID 解除綁定。

安全資訊

以下指示幫助確保人身安全及環境安全。執行任何操作前，請仔細閱讀本安全指示。

一般指示

- 裝置應放置在實施進出管制的安全場所，控管方式包括工具、鎖鑰或其他安全機制。
- 唯有具技能且獲得授權的合格裝置管理員能夠存取裝置；合格裝置管理員必須熟悉所有管制方法、安全注意事項、安裝及保養程序。
- 為避免受傷或元件損壞，在觸碰硬碟及其他內部系統元件前，請先確認其是否已經冷卻。
- 請遵守靜電放電 (ESD) 程序以防止潛在傷害或元件損壞。

電源設定

- 為了降低走火或觸電風險，務必只將電源線連接至正確接地的電源插座。
-



具有備援電源供應器的裝置可能配備一條或多條電源供應器 (PSU) 電源線。為防止嚴重傷害事故發生，在安裝或更換系統元件前，所有 PSU 電源線必須由經訓練之維修技術人員從裝置拔除。

移動的零件

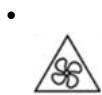

轉動的風扇葉片：裝置連接至電源時，請使身體部位遠離正在轉動的風扇葉片。

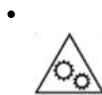

移動的元件：使身體部位遠離正在移動的其他元件。

3. 安裝與存取

本章說明特定硬體安裝與路由器存取步驟。

安裝

安裝需求

類別	項目
環境	<ul style="list-style-type: none"> 室溫：0°C 到 40°C (32°F 到 104°F) 不凝結相對溼度：5% 至 95% 濕球溫度：27°C (80.6°F) 平坦且防靜電的表面，不受陽光直射，亦不與液體或化學物質接觸
硬體和週邊設備	網路線
工具	防靜電腕帶

在 2.5 吋托盤上安裝 2.5 吋硬碟或固態硬碟

請前往 <https://www.qnap.com/compatibility> 查看相容的硬碟機型清單。



警告

- 安裝硬碟會刪除硬碟上的所有資料。
- 請遵守靜電放電 (ESD) 程序以防止元件損壞。

•



轉動的風扇葉片：使雙手及身體其他部位遠離正在轉動的風扇葉片。

•



其他移動的元件：使雙手及身體其他部位遠離正在移動的其他元件。

- 關閉裝置的電源。
- 取下機殼蓋。
 - 找到機殼蓋底下的把手。
 - 將機殼蓋把手往前拉。

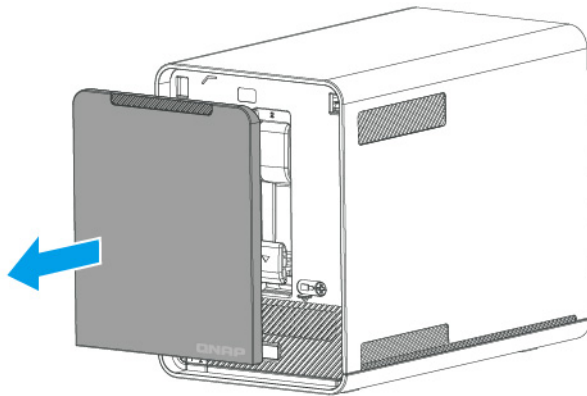

3. 取出硬碟托盤。

- a. 將固定鎖向下推，鬆開托盤。**

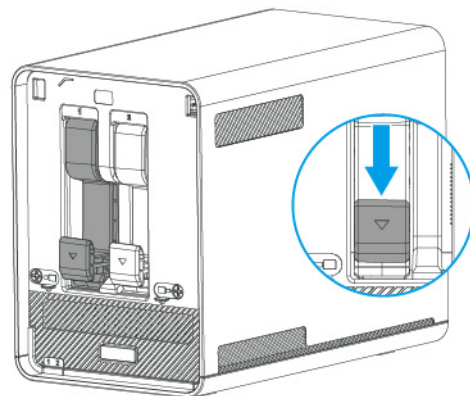

- b. 將托盤拉出。**

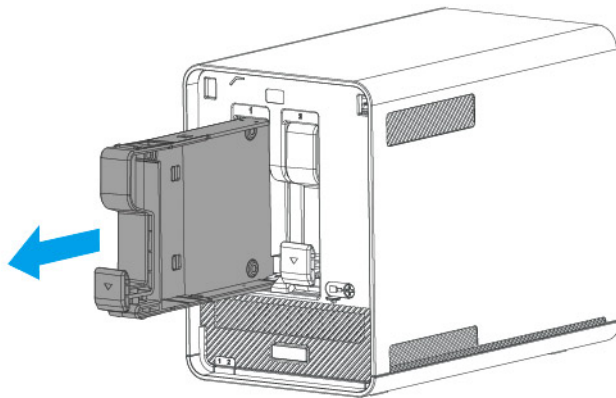

4. 在托盤上安裝硬碟。

- a. 將硬碟放在托盤上，讓硬碟底部的孔洞與托盤底部的孔洞對齊。
- b. 鎖上螺絲。

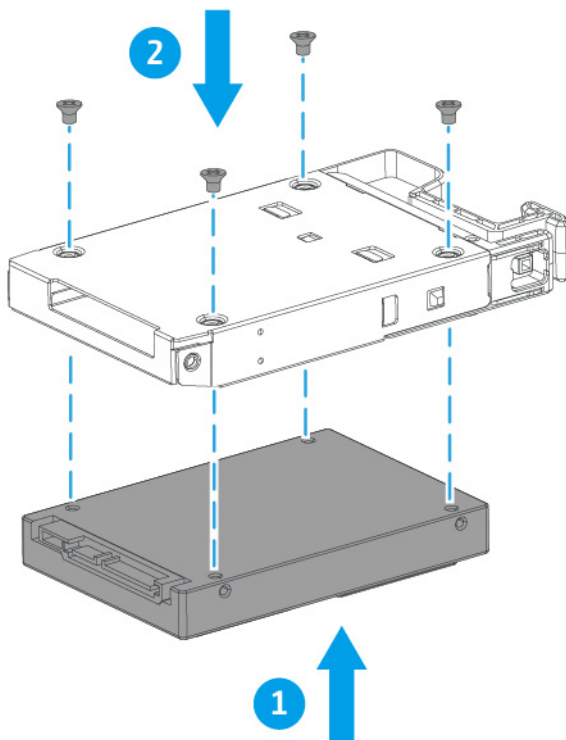

5. 將托盤裝入插槽。

- a. 將托盤插入插槽。

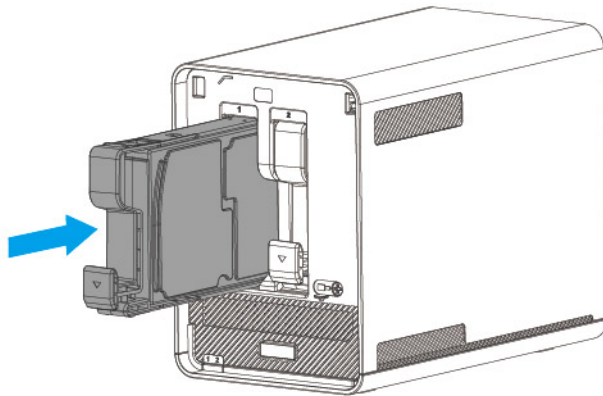

6. 裝上機殼蓋。
 - a. 將機殼蓋凹口對齊路由器的凹槽。
 - b. 將機殼蓋推回原位。

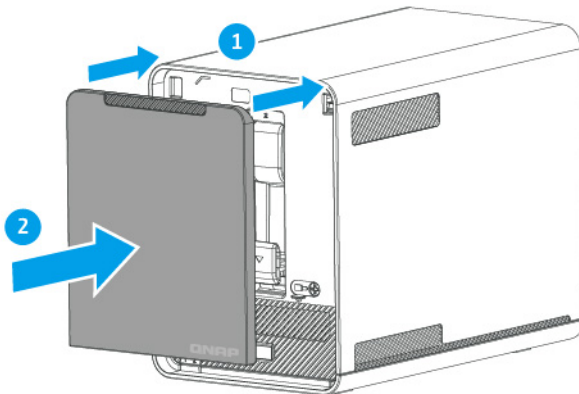

7. 開啟裝置電源。

將路由器連接至網際網路

1. 將路由器接上電源。
 - a. 將電源線連接至路由器。
 - b. 將電源變壓器的另一端連接到電源插座。

路由器開機，前面板 LED 會閃爍綠燈。

2. 將路由器連接至網際網路。
 - a. 將網路線連接至路由器的 WAN 連接埠。
 - b. 將網路線的另一端連接至 ISP 閘道或數據機。
3. 將路由器連接至電腦。
 - a. 將網路線連接至路由器的 LAN 連接埠。
 - b. 將網路線的另一端連接至電腦的網路連接埠。

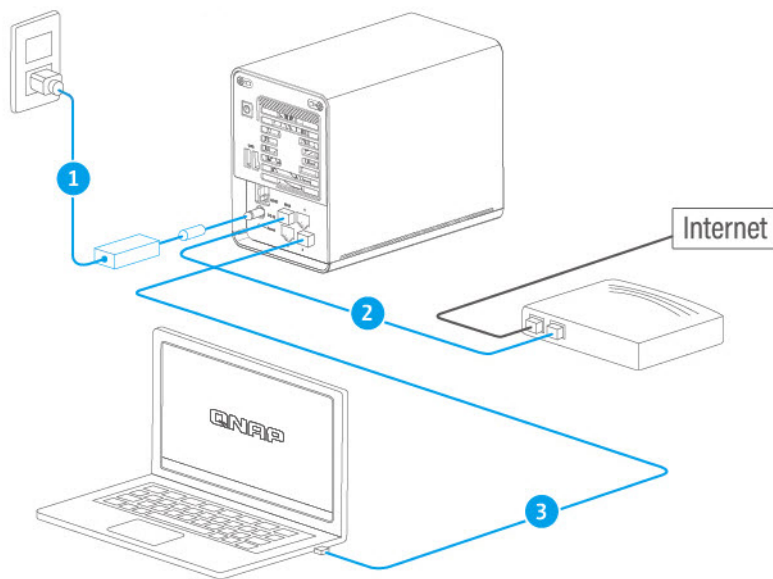

4. 確認電腦可辨識路由器。
 - a. 在主機電腦上開啟 Qfinder Pro。

**注意**

若要下載 Qfinder Pro，請前往 <https://www.qnap.com/utilities>。

- b. 在清單中找到路由器，按兩下它的名稱或 IP 位址。

**注意**

檢查列在路由器背面的 MAC 位址或 SSID，確認路由器名稱。

5. 開啟電腦的網頁瀏覽器。
6. 在網址列中輸入 192.168.100.1。
QuRouter 登入畫面隨即顯示。
7. 按照安裝指南，編輯路由器的初始設定。

設定路由器

1. 路由器放置在符合需求的環境。
如需詳細資訊，請參見：[安裝需求](#)。
2. 安裝硬碟。
如需詳細資訊，請參見：[在 2.5 吋托盤上安裝 2.5 吋硬碟或固態硬碟](#)
3. 開啟路由器電源。
4. 確認 LED 狀態是否為綠燈。
如需詳細資訊，請參見：[LED 燈號](#)。
5. 將路由器連接至網路和電腦。
如需詳細資訊，請參見：[將路由器連接至網際網路](#)。
6. 編輯路由器設定。
如需詳細資訊，請參見下列主題：
 - [設定 QTS 快速導覽精靈](#)
 - [設定 QuRouter](#)
7. 使用 QNAP ID 或本機帳戶認證資料登入。
如需詳細資訊，請參見：[將路由器與 QNAP ID 綁定](#)。

路由器存取

方法	說明	需求
網頁瀏覽器	<p> 重要 請進入 [系統] > [存取控制] > [存取控制設定] 確認 QuRouter 遠端管理已啟用。</p> <p>如果您知道下列資訊，就可以使用相同網路內的任何電腦存取路由器：</p> <ul style="list-style-type: none"> • 路由器 IP 位址 • 登入有效使用者帳戶的認證資料 <p>如有以下資訊，您也可以使用 QTS IP 位址來存取路由器：</p> <ul style="list-style-type: none"> • QTS IP 位址 • 登入有效使用者帳戶的認證資料 <p> 提示 QTS IP 位址是路由器資產標籤上的 NAS IP 位址。</p> <ul style="list-style-type: none"> • 預設使用者名稱：admin • 預設密碼：NAS MAC 位址（請勿加上任何標點符號，所有字母須大寫）。 <p>如需詳細資訊，請參見：使用瀏覽器存取路由器。</p>	<ul style="list-style-type: none"> • 與路由器連接相同網路的電腦 • 網頁瀏覽器
Qfinder Pro	<p>Qfinder Pro 是一款桌面應用工具，可讓使用者定位和存取特定網路內的 QNAP 裝置。此應用工具支援 Windows、macOS、Linux 及 Chrome OS。</p> <p>若要下載 Qfinder Pro，請前往 https://www.qnap.com/utilities。</p> <p>如需詳細資訊，請參見：使用 Qfinder Pro 存取路由器。</p>	<ul style="list-style-type: none"> • 與路由器連接相同網路的電腦 • 網頁瀏覽器 • Qfinder Pro

使用瀏覽器存取路由器

如果您知道路由器的 IP 位址，就可使用有效使用者帳戶的登入認證資料，從相同網路內的任何電腦存取路由器。



注意

如果您不知道路由器的 IP 位址，則可使用 Qfinder Pro 尋找路由器。

1. 確認您的電腦與路由器連接相同的區域網路。
2. 開啟電腦的網頁瀏覽器。
3. 在網址列中輸入路由器的 IP 位址。
4. 選擇登入介面。

- QuRouter
- QTS

5. 指定預設使用者名稱與密碼。

預設使用者名稱	預設密碼
admin	<ul style="list-style-type: none"> • QuRouter：路由器 MAC 位址（請勿加上任何標點符號，所有字母須大寫）。 • QTS：NAS MAC 位址（請勿加上任何標點符號，所有字母須大寫）。 <div style="border-left: 2px solid #ccc; padding-left: 10px; margin-top: 10px;">  提示 例如，如果 MAC 位址為 00:0a:0b:0c:00:01，預設密碼則為 000A0B0C0001。 </div>

6. 按一下 [登入]。
QuRouter 儀表板頁面隨即開啟。

使用 Qfinder Pro 存取路由器

Qfinder Pro 是一款桌面應用工具，可讓使用者定位和存取特定網路內的 QNAP 裝置。此應用工具支援 Windows、macOS、Linux 及 Chrome OS。

1. 在與路由器連接相同區域網路的電腦上安裝 Qfinder Pro。
若要下載 Qfinder Pro，請前往 <https://www.qnap.com/en/utilities>。
2. 開啟 [Qfinder Pro]。
Qfinder Pro 會自動搜尋網路內的所有 QNAP 裝置。
3. 在清單中找到路由器，然後按兩下它的名稱或 IP 位址。
預設網頁瀏覽器頁面隨即開啟。
4. 選擇登入介面。
 - QuRouter
 - QTS
5. 指定預設使用者名稱與密碼。

預設使用者名稱	預設密碼
admin	<ul style="list-style-type: none"> • QuRouter：路由器 MAC 位址（請勿加上任何標點符號，所有字母須大寫）。 • QTS：NAS MAC 位址（請勿加上任何標點符號，所有字母須大寫）。 <div style="border-left: 2px solid #ccc; padding-left: 10px; margin-top: 10px;">  提示 例如，如果 MAC 位址為 00:0a:0b:0c:00:01，預設密碼則為 000A0B0C0001。 </div>

6. 按一下 [登入]。
QuRouter 儀表板頁面隨即開啟。

使用 QuRouter 應用程式存取路由器

1. 在 Android 或 iOS 裝置開啟 QuRouter。
2. 點選 [現有裝置登入]。

**提示**

若要設定新的路由器，請參見：[使用 QuRouter 應用程式設定路由器](#)

3. 選取區域。
QNAP ID 登入畫面隨即顯示。
4. 輸入 QNAP ID 和密碼。
5. 點選 [登入]。

[總覽] 頁面隨即開啟。

4. QuRouter

關於 QuRouter

QuRouter 是隨附於 QNAP 路由器的集中管理介面，可從網頁瀏覽器中輸入路由器 IP 位址來存取。QuRouter 的使用介面直覺好用，讓您輕鬆安裝、保護和設定路由器的功能。

系統需求

類別	詳細資料
硬體	QNAP 路由器
軟體	<ul style="list-style-type: none"> • 網頁瀏覽器： <ul style="list-style-type: none"> • Microsoft Edge 42 或以上版本 • Mozilla Firefox 60.0 或以上版本 • Apple Safari 11.1 或以上版本 • Google Chrome 70.0 或以上版本 • Qfinder Pro 6.9.2 或以上版本

開始使用

1. 開啟電腦的網頁瀏覽器。
2. 在網址列中輸入 192.168.100.1。
QuRouter 登入畫面隨即顯示。
3. 選擇登入介面。
 - QuRouter
 - QTS
4. 使用 QNAP ID 或本機帳戶認證資料登入。
如需詳細資訊，請參見：[將路由器與 QNAP ID 綁定](#)。
5. 編輯網路設定。
如需詳細資訊，請參見下列主題：
 - [編輯 WAN 設定](#)
 - [編輯 LAN 設定](#)
6. 編輯無線設定。
如需詳細資訊，請參見下列主題：
 - [編輯無線網路設定](#)
 - [設定訪客無線網路](#)
 - [編輯 Wi-Fi 保護設定 \(WPS\)](#)
7. 編輯系統設定。
如需詳細資訊，請參見下列主題：

- [編輯裝置名稱](#)
- [編輯存取控制設定](#)
- [重新啟動、重設、備份與還原](#)
- [編輯警示音設定](#)。



注意

如需詳細資訊，請參見《QTS 使用手冊》中的 < 硬體 > 一節。

8. 編輯 QVPN 設定。

如需詳細資訊，請參見下列主題：

- [新增 VPN 用戶端](#)
- [啟用 QBelt VPN 伺服器](#)
- [啟用 L2TP VPN 伺服器](#)
- [啟用 OpenVPN VPN 伺服器](#)

設定 QuRouter

本節說明如何在初始設定過程中使用 Web 管理介面設定路由器。

1. 開啟網頁瀏覽器。
2. 在網址列中輸入 192.168.100.1。
3. 或者，使用 Qfinder Pro 在清單中尋找路由器。
4. 按兩下名稱或 IP 位址。
[智慧安裝導引] 頁面隨即出現。
5. 按一下 [啟動]。
[設定並存取 QuWAN] 頁面隨即開啟。
6. 按一下 [確定]。
[WAN 設定] 畫面隨即顯示。
7. 選擇下列其中一個 WAN 介面設定。

設定	描述
DHCP	透過 DHCP 自動取得 IP 位址設定
靜態 IP	手動指定靜態 IP 位址。您必須設定下列資訊： <ul style="list-style-type: none"> • 固定 IP 位址 • 子網路遮罩 • DNS 伺服器
PPPoE	選擇這個選項後，將會指定使用者名稱與密碼給 Point-to-Point Protocol over Ethernet (PPPoE)。

8. 按一下 [套用]。
9. 設定裝置的目前位置。

- a. 按一下下拉清單來選擇國家或地區。



注意

如果選擇的位置與裝置的 IP 地理位置不符，確認訊息會出現，並提示您在基本無線模式下使用路由器。

基本無線模式有下列限制：

- 可用的頻道僅限為 2.4 GHz 頻帶中的頻道 1 至 11。
- 5 GHz 頻帶無法使用
- 2.4 GHz 頻帶以低輸出功率工作

- b. 按一下 [套用]。
QuRouter 會驗證裝置的位置。

10. 選取路由器的 Wi-Fi 點。



注意

Wi-Fi 點為所安裝路由器的實體位置。

11. 按一下 [套用]。

12. 指定路由器的新 SSID 和密碼。



注意

您可以在路由器背面找到預設 SSID 和密碼資料。



13. 按一下 [套用]。

14. 將另一台路由器新增至網狀網路。

- a. 從清單選擇一個路由器。
- b. 按一下 [套用]。
- c. 選取 Wi-Fi 點。
- d. 按一下 [套用]。

15. 將韌體更新至最新版本。
如需詳細資訊，請參見：[韌體](#)。

16. 按一下 [套用]。
確認訊息隨即顯示。

17. 選擇登入介面。

- QuRouter
- QTS

18. 指定預設使用者名稱與密碼。

預設使用者名稱	預設密碼
admin	<ul style="list-style-type: none"> • QuRouter：路由器 MAC 位址（請勿加上任何標點符號，所有字母須大寫）。 • QTS：NAS MAC 位址（請勿加上任何標點符號，所有字母須大寫）。 <div style="border-left: 2px solid orange; padding-left: 10px; margin-top: 10px;"> <p> 提示 例如，如果 MAC 位址為 00:0a:0b:0c:00:01，預設密碼則為 000A0B0C0001。 MAC 位址可在裝置背面的資產標籤上找到。</p> </div>

19. 按一下 [登入]。

[本機帳戶] 視窗隨即顯示。

20. 選擇性: 您可以使用 QNAP ID 和密碼登入 QuRouter。

如需詳細資訊，請參見：[將路由器與 QNAP ID 綁定](#)。

21. 重新輸入或修改本機帳戶使用者名稱和密碼。

22. 按一下 [確定]。

確認訊息隨即顯示。

QuRouter 隨即儲存設定。

若要確認 QuRouter 是否已啟用，請前往 [更多] > [說明] > [快速入門]，然後前往 [系統磁碟區與 QuRouter] 頁面。

將路由器與 QNAP ID 綁定

1. 開啟 QuRouter。

2. 以 QNAP ID 和密碼登入。



注意

若要建立新的 QNAP 帳戶，請按一下 [建立帳戶]。

3. 按一下 [登入]。

[本機帳戶] 視窗隨即顯示。

4. 輸入本機帳戶認證資料以完成兩步驟驗證程序。

5. 按一下 [確定]。

QuRouter 儀表板隨即開啟，並顯示 [編輯裝置名稱] 視窗。

6. 輸入介於 3 個至 15 個英數字元的裝置名稱。

7. 按一下 [確定]。

路由器即綁定至 QNAP ID。

將路由器與 QNAP ID 解除綁定

1. 登入 QuRouter。
2. 前往 [系統] > [存取控制] > [系統管理員]。
3. 在 [解除綁定 QNAP ID] 下方按一下 。
確認訊息隨即顯示。
4. 按一下 [確定]。



注意

路由器隨即與 QNAP ID 解除綁定，您也會登出 QuRouter。

5. QuRouter 導覽

工作列



編號	項目	使用者動作
1	[USER_NAME]	登出：將使用者登出目前的連線階段
2	更多	<p>按一下此按鈕查看下列選單項目：</p> <ul style="list-style-type: none"> • 語言：開啟支援語言清單，您也可變更作業系統的語言 • 關於：顯示下列資訊： <ul style="list-style-type: none"> • 作業系統 • 硬體模式 • 韌體版本
3	QuWAN	<p>按一下按鈕以檢視 QuWAN 相關資訊。</p> <ul style="list-style-type: none"> • QuWAN Orchestrator 連線狀態 • 組織 • QuWAN 設定 • 連結至 QuWAN Orchestrator

儀表板

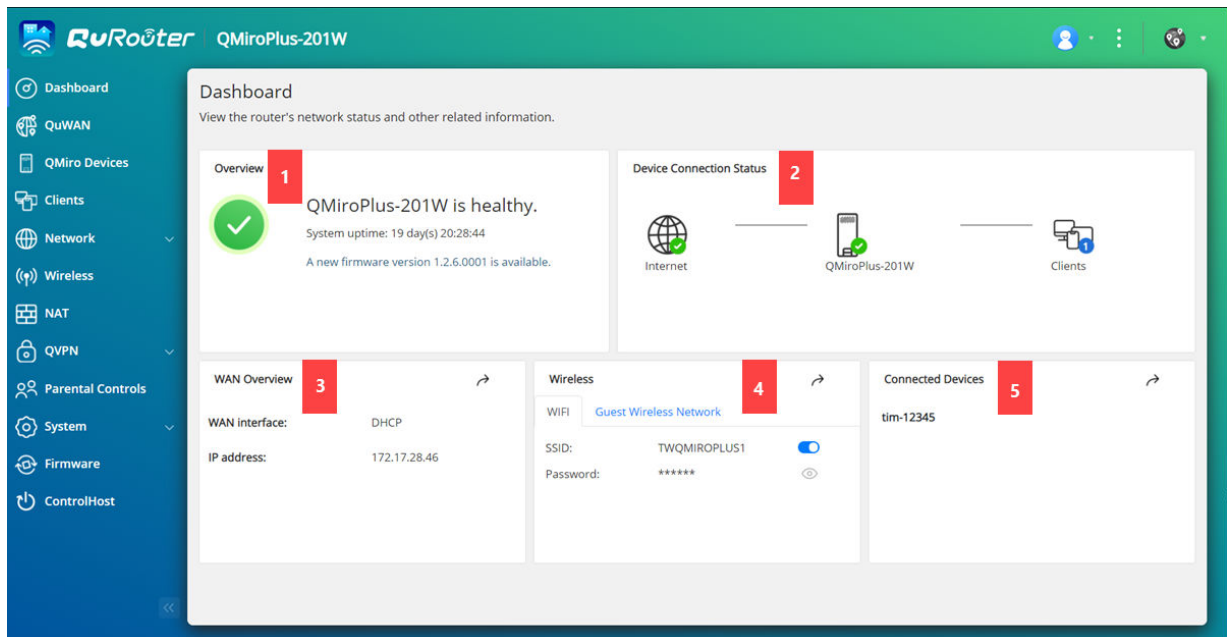

編號	區段	顯示的資訊	使用者動作
1	總覽	<ul style="list-style-type: none"> 已開機時間 (天數、時數、分鐘數和秒數) CPU 溫度 韌體資訊 	-
2	裝置連線狀態	<ul style="list-style-type: none"> 網際網路狀態 裝置狀態 已連線的用戶端數目 	-
3	WAN 總覽	<ul style="list-style-type: none"> WAN 介面 IP 位址 流量 	按一下  開啟 [網路] > [WAN] 。
4	無線網路	無線 / 訪客無線網路 <ul style="list-style-type: none"> SSID 密碼 	按一下  啟用無線或訪客無線網路。  提示 按一下  可顯示所輸入的密碼。
5	已連線的裝置	已連線裝置的名稱	按一下  開啟 [用戶端] 。

6. 系統組態設定

系統

設定路由器操作模式

QuRouter 提供兩種路由器操作模式。

- **無線路由器**：此為預設路由器模式，在此模式下，裝置可以連接至網際網路，並將無線網路分享給其用戶端裝置。NAT 和 DHCP 預設為啟用。
- **存取點 (AP)**：路由器使用網路線連接至無線路由器，藉此將無線訊號覆蓋範圍擴大至其他網路裝置。當路由器用作無線存取點時，路由器相關功能 (包括 DHCP 伺服器、NAT、QuWAN 和 WAN) 都會停用。如需設定存取點模式的詳細資訊，請參見：[設定存取點 \(AP\) 模式](#)。

1. 前往 [系統] > [操作模式]。
2. 選擇路由器的操作模式。
3. 按一下 [套用]。

QuRouter 隨即套用操作模式設定。

設定存取點 (AP) 模式

1. 登入 QuRouter。
2. 前往 [系統] > [操作模式]。
3. 選擇 [存取點 (AP) 模式]。
 - a. 選擇性: 選擇 [啟用跨距樹狀目錄通訊協定 (STP)]。
 - b. 選擇下列其中一個選項：
 - **DHCP**：自動從 DHCP 伺服器取得 IP 位址資訊。
 - **靜態 IP**：手動設定 IP 位址資訊。
編輯下列靜態 IP 位址設定：

設定	使用者動作
固定 IP 位址	指定固定 IP 位址。  提示 檢查網路設定，以作為正確編輯這些設定的參考。
子網路遮罩	指定用於進一步細分 IP 位址的子網路遮罩。
租用時間	指定 IP 位址保留給 DHCP 用戶端的時間長度。租約到期後，IP 位址就可供其他用戶端使用。
預設閘道	指定 DHCP 伺服器的預設閘道 IP 位址。
DNS 伺服器	指定 DHCP 伺服器的 DNS 伺服器。

4. 按一下 [套用]。
確認訊息隨即顯示。
5. 按一下 [確定]。

**重要**

將路由器切換至 AP 模式時，下列設定也會一併變更。

- 路由器與 QNAP ID 解除綁定。
- 路由器從 QNAP 組織和 QuWAN 中移除。如果再次啟用路由器模式，將需要重新編輯 QuWAN 設定。

6. 在連接相同區域網路的電腦上執行 Qfinder Pro。

**注意**

若要下載 Qfinder Pro，請前往 <https://www.qnap.com/utilities>。



7. 在清單中找到路由器，按兩下它的名稱或 IP 位址。
登入畫面隨即出現。
8. 輸入路由器的本機帳戶認證資料。
9. 按一下 [登入]。

**注意**

QuRouter 會顯示僅與存取點設定相關的資訊，例如網路、無線、韌體和系統設定。



定位路由器

本節說明如何在遠端啟動路由器上的 LED 指示燈，來找到內部部署的路由器。

1. 前往 [**QMiro 裝置**]。
2. 在 QMiro 裝置清單中選取該路由器。
3. 。
按一下 。
[設定 - [裝置名稱]-[位置]] 視窗隨即顯示。
4. 按一下 [**開始**]。

路由器 LED 燈會閃爍五次。

啟用路由器 LED

1. 前往 [**QMiro 裝置**]。
2. 在 QMiro 裝置清單中選取該路由器。
3. 。
按一下 。
[設定 - [裝置名稱]-[位置]] 視窗隨即顯示。
4. 按一下 [**LED 狀態**] 旁的 。

路由器 LED 隨即啟用。

管理記錄

有關路由器的重要事件、錯誤或警告都會記錄下來，這些資料可用來診斷問題或監控路由器的運作狀況。常見事件包括啟用或停用網路服務、編輯帳戶和系統設定，以及編輯安全性設定。



1. 前往 [系統] > [事件記錄]。
2. 執行下列其中一項任務。

任務	使用者操作
搜尋記錄檔	<ol style="list-style-type: none"> a. 找到搜尋欄位。 b. 輸入搜尋詞彙。
匯出記錄檔	<ol style="list-style-type: none"> a. 按一下 [匯出]。 檔案總管視窗隨即開啟。 b. 指定檔案名稱以儲存文件。 c. 點擊 [儲存]。 QuRouter 隨即儲存 CSV 檔案。
刪除記錄檔	<ol style="list-style-type: none"> a. 按一下 [清除]。 確認訊息隨即顯示。 b. 按一下 [清除]。

QuRouter 隨即執行指定任務。

系統設定

編輯裝置名稱

1. 前往 [系統] > [系統設定] > [裝置名稱設定]。
2. 。
按一下 。
[編輯裝置名稱] 視窗隨即顯示。
3. 設定包含 3 到 15 個字元的裝置名稱，可使用下列任一類型的字元：
無效字元：A-Z、a-z、0-9
4. 按一下 [確定]。

QuRouter 隨即更新裝置名稱。

重新啟動、重設、備份與還原

QuRouter 系統設定可讓您遠端控制路由器的重新啟動、重設、備份和還原作業。



重新啟動路由器

1. 使用下列其中一種方法重新啟動路由器。
 - 系統設定
 1. 前往 [系統] > [系統設定] > [重新啟動 / 重設 / 備份 / 還原]。
 2. 按一下 [重新啟動]。

確認訊息隨即顯示。

3. 按一下 [確定] 。

- **QMiro 裝置**

1. 前往 [**QMiro 裝置**] 。
 2. 選取路由器。
 3.  按一下  。
- [設定 - [裝置名稱]-[位置]] 視窗隨即顯示。
4. 按一下 [重新啟動] 。
- 確認訊息隨即顯示。
5. 按一下 [確定] 。

QuRouter 隨即重新啟動裝置。

重設路由器



重設路由器，將裝置還原到預設狀態。

1. 使用下列其中一種方法重設路由器。

- **系統設定**

1. 前往 [系統] > [系統設定] > [重新啟動 / 重設 / 備份 / 還原] 。
 2. 按一下 [重設] 。
- 確認訊息隨即顯示。
3. 按一下 [確定] 。

- **QMiro 裝置**

1. 前往 [**QMiro 裝置**] 。
 2. 選取路由器。
 3.  按一下  。
- [設定 - [裝置名稱]-[位置]] 視窗隨即顯示。
4. 按一下 [重設] 。
- 確認訊息隨即顯示。
5. 按一下 [確定] 。

QuRouter 隨即將裝置重設為預設設定，並將路由器與 QNAP ID 解除綁定。



重要

重設主要裝置也會重設網狀網路中的所有節點。

備份系統設定

1. 前往 [系統] > [系統設定] > [重新啟動 / 重設 / 備份 / 還原] 。

- 按一下 [備份] 。

該裝置隨即將系統設定以 BIN 檔案匯出並下載到您的電腦。

還原系統設定



警告

如果所選的備份檔案含有裝置中已存在的使用者或使用者群組資訊，則系統將覆寫現有的資訊。

- 前往 [系統] > [系統設定] > [重新啟動 / 重設 / 備份 / 還原] 。
- 在 [還原] 下方按一下 [瀏覽] 。
- 選擇包含裝置系統設定的有效 BIN 檔案。
- 按一下 [還原] 。

QuRouter 隨即還原路由器設定。

編輯存取控制設定

存取控制是一項安全功能，可對裝置強制執行安全措施，以允許其存取路由器網路，藉此提高網路安全性，並將安全威脅降至最低。

- 前往 [系統] > [存取控制] > [存取控制設定] 。
- 啟用存取控制設定。

設定	使用者操作
透過 HTTP 進行本機管理	啟用此選項，可透過超文字傳輸通訊協定 (HTTP) 使用加密瀏覽器通訊。  注意 HTTP 連線的速度比超文字安全傳輸通訊協定 (HTTPS) 快；但傳輸的內容不會加密。
遠端管理	啟用此選項，可允許管理員遠端存取路由器 Web 介面。

編輯本機帳戶設定



注意

管理員帳戶是預設的路由器帳戶。您無法刪除這個管理員帳戶。

- 前往 [系統] > [存取控制] > [系統管理員] 。
- 
 按一下 [本機帳戶] 視窗隨即顯示。以設定本機帳戶認證資料。
- 編輯本機帳戶設定。

描述	使用者操作
使用者名稱	設定長度為 5 到 32 個字元的使用者名稱。 有效字元：A-Z、a-z、0-9

描述	使用者操作
目前密碼	輸入本機帳戶的目前密碼。
新密碼	設定長度為 8 到 64 個 ASCII 字元的密碼。
確認新密碼	再次輸入密碼。

- 按一下 [確定] 。

QuRouter 隨即更新本機帳戶設定。

USB 設定

[系統] > [USB 設定] 頁面可讓您存取和管理 USB 相關設定、FTP 存取，以及 FTP 使用者。

設定 FTP 存取

- 前往 [系統] > [USB 設定] 。
- 啟用 [FTP 伺服器] 。
- 

按一下  。

[FTP 設定] 視窗隨即顯示。
- 編輯 FTP 伺服器設定。

設定	使用者操作
同時連線	指定介於 1 到 9 之間的數字。  注意 QuRouter 允許最多 9 個同時連線。
檔案名稱加密	選擇下列選項： <ul style="list-style-type: none"> • utf-8 • big5

- 點擊 [儲存] 。
- QuRouter 隨即儲存 FTP 設定。





注意

如果您透過 WAN 連接埠存取網路，則按一下外部連結 IP 位址可存取已連接路由器的 USB 裝置的內容。

如果您透過 LAN 連接埠存取網路，則按一下內部連結 IP 位址可存取已連接路由器的 USB 裝置的內容。

新增 FTP 使用者



- 前往 [系統] > [USB 設定] 。
 - 按一下 [新增 FTP 使用者] 。
- [新增 FTP 使用者] 視窗隨即顯示。
- 編輯 FTP 使用者設定。

設定	使用者操作
使用者名稱	輸入長度為 5 到 32 個字元的使用者名稱。 有效字元：A-Z、a-z、0-9
密碼	設定長度為 8 到 63 個字元的密碼。 <div style="display: flex; align-items: flex-start;"> <div style="margin-right: 10px;"></div> <div> <p>注意</p> <ul style="list-style-type: none"> 密碼有區分大小寫。 按一下  可顯示您輸入的密碼。 </div> </div>

4. 點擊 [新增] 。



QuRouter 隨即儲存 FTP 使用者資訊。

設定 FTP 使用者

1. 前往 [系統] > [USB 設定] 。
2. 選擇欲設定的 FTP 使用者。
3. 。
按一下 。
[編輯 FTP 使用者] 視窗隨即顯示。
4. 編輯 FTP 使用者設定。
如需詳細資訊，請參見：[新增 FTP 使用者](#)。
5. 點擊 [編輯] 。

QuRouter 隨即更新 FTP 使用者資訊。

刪除 FTP 使用者

1. 前往 [系統] > [USB 設定] 。
2. 選擇欲刪除的 FTP 使用者。
3. 。
按一下 。
確認訊息隨即顯示。
4. 按一下 [確定] 。

QuRouter 隨即刪除 FTP 使用者。

韌體

QNAP 建議您隨時更新路由器韌體。如此可確保您的路由器享有最新功能、增強工具和錯誤修正所帶來的好處。

檢查即時更新

1. 前往 [韌體] 。

2. 啟用 [即時更新] 。
3. 選擇下列一或多個選項：
 - 立即更新
 - 排定在此時更新

**注意**

選擇更新韌體的日期和時間。

4. 點擊 [套用] 。
5. 點擊 [套用] 。

QuRouter 隨即檢查韌體更新。

手動更新韌體

視硬體設置和網路連線能力而定，更新過程可能需要數分鐘或更長時間。

1. 下載路由器韌體。
2. 前往 <http://www.qnap.com/download> 。
 - a. 選擇您的路由器型號。
 - b. 閱讀版本說明並確認以下事項：
 - 路由器型號符合韌體版本。
 - 韌體已取得必要更新。
 - c. 確認產品型號和韌體正確無誤。
 - d. 下載韌體套件。
 - e. 將韌體套件檔案。
3. 前往 [韌體] 。
4. 選擇 [手動更新] 。
5. 按一下 [瀏覽] ，然後選擇解壓縮後的韌體套件檔案。
6. 點擊 [套用] 。

裝置立即重新啟動。

7. 網路設定

編輯 WAN 連接埠設定

1. 前往 [網路] > [WAN] 。
2. 編輯連接埠設定。
3. 從下列選項中選擇 WAN 介面設定。

設定	使用者動作
DHCP	選擇後，會自動透過 DHCP 取得 IP 位址。
靜態 IP	手動指定靜態 IP 位址。您必須設定下列資訊： <ul style="list-style-type: none"> • 固定 IP 位址 • 子網路遮罩 • 預設閘道 • DNS 伺服器
PPPoE	選擇後，將會指定使用者名稱與密碼給 Point-to-Point Protocol over Ethernet (PPPoE)。

4. 設定介於 98 到 9000 的 MTU 值。



注意

最大傳輸單元 (MTU) 是網路傳輸的最大封包大小。

5. 按一下 [套用] 。

QuRouter 隨即更新 WAN 設定。

編輯 LAN 連接埠設定

1. 前往 [網路] > [LAN] 。
2. 編輯 LAN IP 設定。

設定	使用者動作
固定 IP 位址	指定固定 IP 位址。  提示 檢查網路設定，以作為正確編輯這些設定的參考。
子網路遮罩	指定用於進一步細分 IP 位址的子網路遮罩。

設定	使用者動作
啟用 DHCP 伺服器	編輯 DHCP 伺服器設定。 <ul style="list-style-type: none"> • 起始 IP 位址：將開始 IP 位址指定到已分配給 DHCP 用戶端的範圍。 • 結束 IP 位址：將結束 IP 位址指定到已分配給 DHCP 用戶端的範圍。 • 租用時間：指定 IP 位址保留給 DHCP 用戶端的時間長度。租約到期後，IP 位址就可供其他用戶端使用。 • DNS 伺服器 1：指定主要 DNS 伺服器的 IP 位址。 • DNS 伺服器 2：指定次要 DNS 伺服器的 IP 位址。 <div style="border-left: 2px solid #0070C0; padding-left: 10px; margin-top: 10px;">  注意 QNAP 建議指定至少一個 DNS 伺服器以提供網址查詢。 </div>
保留 IP 表	按一下 [新增] 以設定保留 IP 表。 指定下列資訊： <ul style="list-style-type: none"> • 裝置名稱 • IP 位址 • MAC 位址

3. 按一下 [套用]。

QuRouter 隨即更新 LAN 連接埠設定。

路由表

[網路] > [路由] > [路由表] 頁面提供有關已設定路由項目的狀態資訊，來源如下：

- 直接連接的網路
- 動態路由通訊協定
- 靜態設定的路由

靜態路由

您可以在網路設定的 [靜態路由] 區段中建立和管理靜態路由。正常情況下，QuRouter 會在路由的網際網路連線設定完畢後，自動取得路由資訊。只有特殊情況需要設定靜態路由，例如網路內存在多個 IP 子網路。

新增靜態路由

1. 前往 [網路] > [路由] > [靜態路由]。
2. 按一下 [新增靜態路由]。
[新增靜態路由] 視窗隨即顯示。
3. 編輯設定。

設定	使用者操作
目的地	指定固定 IP 位址作為網路流量傳遞目的地。
子網路遮罩	指定目的地子網路遮罩的 IP 位址。

設定	使用者操作
下個躍點	請從下列下個躍點選項中選擇： <ul style="list-style-type: none"> • WAN 連接埠：為路由路徑選擇可用的 WAN 連接埠 IP 位址。 • IP 位址：指定路由路徑中最接近或最佳路由器的 IP 位址。
度量	指定路由傳遞過程的節點數量。 <div style="border-left: 2px solid #0070C0; padding-left: 10px; margin-top: 10px;">  注意 路由計量是路由器採用的成本值，用以計算傳遞至目的地網路的最佳路徑。 </div>
描述	輸入靜態路由的描述。

4. 點擊 [套用] 。

QuRouter 隨即建立靜態路由。

設定靜態路由

1. 前往 [網路] > [路由] > [靜態路由] 。
2. 選擇路由。
3.  按一下 [編輯靜態路由] 視窗隨即顯示。
4. 編輯靜態路由設定。
如需詳細資訊，請參見：[新增靜態路由](#)。
5. 點擊 [套用] 。

QuRouter 隨即更新靜態路由設定。

刪除靜態路由

1. 前往 [網路] > [路由] > [靜態路由] 。
2. 選擇路由。
3.  按一下 確認訊息隨即顯示。
4. 點擊 [套用] 。

QuRouter 隨即刪除路由。

無線網路

無線設定可讓您部署使用 2.4 GHz 和 5 GHz 頻寬的無線網路、部署訪客無線網路、編輯進階無線設定，以及啟用 WPS 功能。

編輯無線網路設定

1. 前往 [無線網路] 。

2. 編輯無線網路設定。

設定	使用者動作
智慧連線	啟用此選項，可合併 2.4 GHz 和 5 GHz 網路，並使用單一 SSID 和密碼來進行所有無線連線。
SSID	指定無線網路 SSID。
安全性	選擇下列其中一種安全驗證方式： <ul style="list-style-type: none"> • WPA2-PSK • WPA-PSK+WPA2-PSK • WPA-企業版 • WPA2-企業版 <div style="border-left: 2px solid #0070C0; padding-left: 10px; margin-top: 10px;"> <p> 注意 如果將安全驗證方式設為 WPA-企業版或 WPA2-企業版，則輸入 RADIUS (遠端驗證撥號使用者服務，Remote Authentication Dial-In User Service) 伺服器 IP 位址和伺服器連接埠號碼。</p> </div>
密碼	設定長度為 8 到 63 個字元的密碼。 <div style="border-left: 2px solid #0070C0; padding-left: 10px; margin-top: 10px;"> <p> 注意 密碼有區分大小寫。</p> </div>
啟用無線排程器	您可以選擇特定星期幾和時間間隔來啟用 VAP 群組。
啟用頻帶引導	啟用此選項，可將無線用戶端重新轉送至無線網路，以利用可用的最佳頻帶。
啟用 MU-MIMO	啟用多輸入多輸出技術 (MU-MIMO) 以允許路由器同時與多個無線裝置通訊。
傳輸功率	選擇一個 MU-MIMO 傳輸功率。 <ul style="list-style-type: none"> • 高 • 中 • 低
前序編碼類型：	指定前序編碼類型。 <ul style="list-style-type: none"> • 短 • 長
CTS/RTS	設定介於 1 到 2347 的 CTS/RTS 值。

3. 編輯 2.4 GHz 和 5 GHz 頻帶的設定。

設定	使用者動作
頻寬	<p>指定下列頻帶的頻寬範圍：</p> <ul style="list-style-type: none"> • 2.4 GHz : <ul style="list-style-type: none"> • 20 MHz • 40 MHz • 5 GHz - 1 和 5 GHz - 2 : <ul style="list-style-type: none"> • 20 MHz • 40 MHz • 80 MHz
頻道	<p>選擇使用率較低的 DFS 頻道。</p> <p> 注意 此頻率預設會設定為 [自動]，以避免無線電頻率干擾。</p>

4. 按一下 [套用]。

QuRouter 隨即更新無線網路設定。

設定訪客無線網路

1. 前往 [無線網路] > [訪客無線網路]。
2. 選擇啟用。
3. 編輯訪客無線網路設定。

設定	使用者動作
SSID	<p>指定服務組識別元 (SSID)，最多為 32 個字元。</p> <p> 注意 SSID 有區分大小寫。</p>
安全性	<p>選擇下列其中一種安全驗證方式：</p> <ul style="list-style-type: none"> • WPA2-PSK • WPA-PSK+WPA2-PSK • WPA-企業版 • WPA2-企業版 <p> 注意 如果將安全驗證方式設為 WPA-企業版或 WPA2-企業版，則輸入 RADIUS (遠端驗證撥號使用者服務，Remote Authentication Dial-In User Service) 伺服器 IP 位址和伺服器連接埠號碼。</p>

設定	使用者動作
密碼	設定長度為 8 到 63 個字元的密碼。  注意 密碼有區分大小寫。
訪客無線 IP 位址	為訪客無線網路指定固定 IP 位址。
子網路遮罩	指定用於進一步細分 IP 位址的子網路遮罩

4. 編輯訪客無線 DHCP 伺服器設定。

設定	使用者動作
起始 IP 位址	將開始 IP 位址指定到已分配給 DHCP 用戶端的範圍。
結束 IP 位址	將結束 IP 位址指定到已分配給 DHCP 用戶端的範圍。
DNS 伺服器 1	指定 DHCP 伺服器的 DNS 伺服器。
DNS 伺服器 2	指定 DHCP 伺服器的次要 DNS 伺服器。  重要 QNAP 建議指定至少一個 DNS 伺服器以提供網址查詢。

5. 按一下 [套用] 。

QuRouter 隨即儲存訪客無線網路設定。

編輯 Wi-Fi 保護設定 (WPS)

1. 前往 [無線網路] > [WPS] 。

2. 按一下 WPS 功能就會啟用。

3. 編輯 WPS 設定。

- a. 從下拉式選單上選擇 WPS SSID 。
- b. 按一下 [WPS] 。



注意
若要使用路由器上的按鈕啟用 WPS，請參見：[WPS 按鈕](#)。

- c. 在用戶端裝置上啟用 WPS 功能。



注意

- 確定用戶端裝置具備 WPS 功能。這項功能通常位於 Wi-Fi 設定頁面上。
- 位置和功能名稱可能隨不同產品而異。

用戶端裝置隨即加入無線網路。

用戶端清單和封鎖用戶端清單

用戶端清單可讓您存取已連接路由器網路的有線和無線用戶端。您也可以封鎖清單中新增用戶端或移除用戶端。

封鎖清單控制用戶端的管理，並且會封鎖這些用戶端存取有線和無線服務。

將裝置新增至封鎖清單

1. 前往 [用戶端] > [封鎖清單]。
2. 按一下 [封鎖用戶端]。
[新增裝置至封鎖清單] 視窗隨即顯示。
3. 編輯封鎖清單設定。

設定	使用者操作
描述	指定裝置描述。  注意 <ul style="list-style-type: none"> • 描述必須介於 1 到 20 個字元之間。 • 有效字元：A-Z、a-z、0-9 • 有效特殊字元：連字號 (-)、底線 (_)、句號 (.)
MAC 位址	指定裝置的 MAC 位址。

4. 選取介面。
5. 點擊 [套用]。

QuRouter 隨即將裝置新增至封鎖清單。



在封鎖清單中設定裝置

1. 前往 [用戶端] > [封鎖清單]。
2. 選擇裝置。
3. 按一下 。
[編輯封鎖清單裝置] 視窗隨即顯示。
4. 編輯裝置設定。
如需詳細資訊，請參見：[將裝置新增至封鎖清單](#)。
5. 點擊 [套用]。

QuRouter 隨即更新裝置資訊。

從封鎖清單刪除裝置

1. 前往 [用戶端] > [封鎖清單]。
2. 選擇裝置。

3. 。
按一下 。
確認訊息隨即顯示。

4. 點擊 [套用] 。

QuRouter 隨即將裝置從封鎖清單中刪除。

無線網狀網路

QuRouter 可讓您將其他 QMiro 裝置新增至區域網路拓樸，來建立無線網狀網路。主要路由器可連接網路中的其他節點，然後彼此通訊，以將資料轉送出和轉送到用戶端。無線網狀網路會自動調整使用者需求，並維持使用者連線。

網狀網路元件

- 主要：主要裝置是指區域網路拓樸中第一個初始化的路由器。此裝置會控制網路中其他節點裝置之間的通訊協定和資料路由。
- 節點：節點是指新增至區域網路拓樸中主要路由器的次要裝置。



將節點新增至網狀網路

1. 前往 [**QMiro 裝置**] 。
 2. 按一下 [**新增節點**] 。
- [**新增節點**] 視窗隨即顯示。
3. 從清單選擇一個路由器。
 4. 按一下 [**下一步**] 。
 5. 選取 Wi-Fi 點。
 6. 點擊 [**套用**] 。

QuRouter 隨即將節點新增至網狀網路。

從無線網狀網路中移除節點

您必須重設節點，才能從無線網狀網路中移除該節點，再將它設定為獨立路由器。

1. 前往 [**QMiro 裝置**] 。
 2. 選取節點。
 3. 。
按一下 。
 4. [**設定 - [裝置名稱]-[位置]**] 視窗隨即顯示。
 5. 按一下 [**重設**] 。
- 確認訊息隨即顯示。
6. 按一下 [**確定**] 。

QuRouter 就會重設節點，並從無線網狀網路中將它移除。

SD-WAN

關於 QuWAN

QuWAN 是一款 QNAP 雲端型 SD-WAN 網路解決方案，提供集中控管平台來，方便您管理私人網路拓樸內的裝置網路功能。QuWAN 能以安全又智慧的方式對 WAN 網路上的流量進行導向。

您可以編輯路由器的 SD-WAN 設定，然後存取 QuWAN Orchestrator 來管理 SD-WAN 覆蓋網路。

編輯 QuWAN 設定

1. 登入 QuRouter。



注意

如果以 QNAP ID 首次登入，系統會提示輸入本機帳戶認證資料以用於兩步驟驗證程序。

2. 前往 **QuWAN**。
3. 編輯 QuWAN 設定。

設定	使用者操作
組織	選擇與 QNAP ID 關聯的組織。 注意 如果沒有與 QNAP ID 關聯的組織，請按一下 [建立或編輯組織]。QuRouter 就會重新導向至 QNAP 帳戶網站，讓您可以建立新組織或編輯現有組織。
區域	選擇與所選組織連結的區域。 按一下 [新增區域] 以建立新區域。
站點	從下拉式選單上選擇一個站點。 注意 按一下 [建立或編輯站點] 以建立與所選組織關聯的新站點或編輯現有站點。
裝置角色	選擇下列其中一個選項： <ul style="list-style-type: none"> • Hub：將裝置設定為 SD-WAN Hub。WAN 連線需要公用 IP 位址，才能將裝置選取為 Hub。 • Edge：將裝置設定為 SD-WAN Edge。
位置	選擇下列其中一個選項： <ul style="list-style-type: none"> • 透過 IP 位址定位 • 依照 GPS 座標更新

4. 按一下 [**加入組織和 QuWAN**]。



重要

- 路由器加入 QuWAN 拓樸後，就會與 QNAP ID 解除綁定。
- 路由器最多可支援 30 個 VPN 通道。

確認訊息隨即顯示。

5. 按一下 [確定] 。

QuRouter 隨即將路由器新增至 QuWAN 拓樸。

存取 QuWAN Orchestrator

1. 開啟 QuRouter 。

- 2.



按一下任務列上的

3. 按一下 [前往 **QuWAN Orchestrator**] 。
- QuWAN Orchestrator 便會在新的瀏覽器分頁中開啟。

QVPN

QVPN 設定可讓您建立及管理 VPN 伺服器、新增 VPN 用戶端，以及監控 VPN 記錄。

QVPN 設定

啟用 QBelt VPN 伺服器

QBelt 是 QNAP 專屬的通訊協定，此通訊協定將 Datagram Transfer Layer Security (DTLS) 通訊協定和 AES-256 加密整合在一起。

1. 開啟 QuRouter 。
2. 前往 [**QVPN**] > [**QVPN 設定**] 。



- 3.

按一下  。

- 4.

按一下  。

5. 編輯 QBelt 伺服器設定 。

設定	描述
用戶端 IP 集區	<p>指定已連線之 VPN 用戶端可用的 IP 位址範圍。</p> <p> 重要 根據預設，此伺服器會保留 10.6.0.0/24 的 IP 位址。若其他連線也被設定為使用此範圍，則會發生 IP 衝突。在新增此伺服器之前，請確認 VPN 用戶端未使用此範圍。</p>
服務連接埠 (UDP)	<p>選擇用於存取此伺服器的連接埠。</p> <p> 提示 預設埠號：443</p>
預先共用金鑰	<p>指定金鑰（密碼）以驗證連線中的 VPN 用戶端。</p>

設定	描述
DNS	指定 QBelt 伺服器的 DNS 伺服器。  注意 DNS 伺服器預設限制為 1。

6. 按一下 [套用] 。

QuRouter 隨即儲存 QBelt 伺服器設定。

啟用 L2TP VPN 伺服器

1. 開啟 QuRouter 。
2. 前往 [QVPN] > [QVPN 設定] 。

3.  按一下。





重要

如果路由器正在使用 QuWAN 服務，則無法啟用 L2TP 伺服器。
若要啟用 L2TP 伺服器，您必須先按一下 QuWAN 中的 [離開組織和 QuWAN]，離開組織和 QuWAN 服務。

4.  按一下。



5. 編輯 L2TP 伺服器設定。

設定	描述
用戶端 IP 集區	指定已連線之 VPN 用戶端可用的 IP 位址範圍。  重要 根據預設，此伺服器會保留 10.6.0.0/24 的 IP 位址。若其他連線也被設定為使用此範圍，則會發生 IP 衝突。 在新增此伺服器之前，請確認 VPN 用戶端未使用此範圍。
驗證	選擇下列其中一種驗證方式： <ul style="list-style-type: none"> • PAP • MS-CHAPv2
預先共用金鑰	指定金鑰（密碼）以驗證連線中的 VPN 用戶端。
DNS	為 L2TP 伺服器指定 DNS 伺服器。  注意 DNS 伺服器預設限制為 1。

6. 按一下 [套用] 。

QuRouter 隨即儲存 L2TP 伺服器設定。

啟用 OpenVPN VPN 伺服器

1. 開啟 QuRouter。
2. 前往 [QVPN] > [QVPN 設定]。
3.  按一下。
4.  按一下。
5. 編輯 OpenVPN 伺服器設定。

設定	描述
用戶端 IP 集區	<p>指定已連線之 VPN 用戶端可用的 IP 位址範圍。</p> <p> 重要 根據預設，此伺服器會保留 10.6.0.0/24 的 IP 位址。若其他連線也被設定為使用此範圍，則會發生 IP 衝突。在新增此伺服器之前，請確認 VPN 用戶端未使用此範圍。</p>
服務連接埠	<p>選擇用於存取此伺服器的連接埠。</p> <p> 提示 預設埠號：443</p>
加密	<p>選擇下列其中一種加密方法：</p> <ul style="list-style-type: none"> • 中 (AES 128 位元) • 高 (AES 256 位元)
DNS	<p>指定 OpenVPN 伺服器的 DNS 伺服器。</p> <p> 注意 DNS 伺服器預設限制為 1。</p>

6. 啟用 [將此連線用作遠端裝置的預設閘道]。



注意

啟用此選項，可允許在 OpenVPN 伺服器中將預設網路閘道重新導向。所有來自用戶端的非本地端流量都會透過 VPN 伺服器傳輸。

7. 啟用 [啟用壓縮的 VPN 連結]。



注意

啟用此功能時，資料透過 VPN 傳輸前會先壓縮處理。這麼做可提升資料傳輸速度，但會耗用額外的 CPU 資源。

8. 選擇性: 按一下  下載設定檔以便手動設定 OpenVPN 伺服器。
9. 按一下 [套用]。

QuRouter 隨即儲存 OpenVPN 伺服器設定。

新增 VPN 用戶端

1. 開啟 QuRouter 。
2. 前往 [**QVPN**] > [**用戶端清單**] 。
3. 點擊 [**新增**] 。
4. 設定使用者名稱與密碼 。
5. 點擊 [**套用**] 。

QuRouter 隨即新增 VPN 用戶端 。

QVPN 連線記錄

前往 [**QVPN**] > [**記錄**] ，查看與外部 VPN 伺服器的連線記錄。記錄的資訊包含連線日期、連線時間、用戶端名稱、來源 IP 位址以及通訊協定資訊。

8. 安全性

網路位址轉譯 (NAT)

NAT 允許不公開的網路使用未註冊的 IP 位址連線至網際網路。NAT 會將內部網路中不公開的 IP 位址轉址為公開的 IP 位址，然後再將封包轉送至其他網路。

應用程式層閘道 (ALG)

ALG 功能可讓您在特定應用程式層通訊協定上實作透明的網址轉譯。NAT ALG 支援下列通訊協定：

- 檔案傳輸通訊協定 (FTP)
- 點對點通道通訊協定 (PPTP)
- 工作階段初始通訊協定 (SIP)

您可以藉由啟用通訊協定名稱旁的切換開關，在這些通訊協定上啟用 ALG 功能。

連接埠轉送

您可以設定連接埠轉送規則，這些規則可用於將路由器的進出流量導向至連接至網路的裝置。

新增連接埠轉送規則

1. 前往 [NAT] > [連接埠轉送]。
2. 按一下 [新增規則]。
[新增規則] 視窗隨即顯示。
3. 編輯規則設定。

設定	使用者操作
通訊協定	選擇下列選項： <ul style="list-style-type: none"> • 全部 • TCP • UDP
WAN 服務連接埠	為此規則指定服務連接埠。
主機 IP 位址	指定 LAN IP 位址。
LAN 服務連接埠	查看 LAN 服務連接埠資訊。
允許的遠端 IP	指定一或多個遠端 IP 位址。  注意 此欄位留白將會允許從任何遠端 IP 位址存取。
描述	輸入規則描述。

4. 點擊 [套用]。

QuRouter 隨即新增規則。

設定連接埠轉送規則

1. 前往 [NAT] > [連接埠轉送] 。
2. 找到規則。
3. 。
按一下 [編輯規則] 視窗隨即顯示。
4. 修改連接埠轉送規則設定。
如需詳細資訊，請參見：[新增連接埠轉送規則](#)。
5. 按一下 [套用] 。

QuRouter 隨即更新連接埠轉送規則。

刪除連接埠轉送規則

1. 前往 [NAT] > [連接埠轉送] 。
2. 找到規則。
3. 。
按一下 [刪除規則] 視窗隨即顯示。
4. 按一下 [套用] 。

QuRouter 隨即刪除規則。

家長監護

QuRouter 提供家長監護功能，以管理內容過濾、安全搜尋、網頁瀏覽排程，並保護連接的用戶端免於不當和有害內容的侵擾。網路管理員可建立自訂家長監護規則，來限制一些網路的使用情況、封鎖網站，以及在建立的控制規則中新增或移除裝置。

新增家長監護角色

1. 前往 [家長監護] 。
2. 按一下 [新增角色] 。
3. 編輯角色設定。

設定	使用者操作
角色名稱	指定家長監護角色的名稱。
啟用網站篩選	選擇此選項可啟用網站篩選，防止使用者瀏覽特定 URL 或網站。
網域名稱篩選	輸入完整網域名稱或特定 URL。多個 URL 請以逗號 (,) 分開。

設定	使用者操作
安全搜尋	啟用安全搜尋可篩選掉下列網站中的明確內容： <ul style="list-style-type: none"> • YouTube <div style="border-left: 2px solid #0070C0; padding-left: 10px; margin: 10px 0;"> <p> 注意 您可以選擇下列限制模式：</p> <ul style="list-style-type: none"> • 嚴格篩選 • 中等 </div> <ul style="list-style-type: none"> • Google • Bing

4. 點擊 [套用] 。

QuRouter 隨即建立家長監護角色。

設定家長監護角色

1. 前往 [家長監護] 。
2. 選擇角色。
3. 。
按一下 [編輯角色] 視窗隨即顯示。
4. 編輯家長監護角色設定。
如需詳細資訊，請參見：[新增家長監護角色](#)。
5. 點擊 [套用] 。

QuRouter 隨即更新家長監護角色。

刪除家長監護規則

1. 前往 [家長監護] 。
2. 找到規則。
3. 。
按一下 確認訊息隨即顯示。
4. 點擊 [套用] 。

QuRouter 隨即刪除規則。



將裝置新增至家長監護角色

1. 前往 [家長監護] 。
2. 找出您要新增裝置至其中的角色。

3. 按一下 [**新增裝置**] 。
[**新增裝置**] 視窗隨即顯示。
4. 從清單選擇無線裝置。
5. 點擊 [**新增**] 。

QuRouter 隨即將裝置新增至家長監護角色。

從家長監護角色刪除裝置

1. 前往 [**家長監護**] 。
2. 識別要刪除的裝置。
3.  按一下  。
4. 按一下 [**確定**] 。

QuRouter 隨即將裝置從家長監護角色中移除。

9. QuRouter 應用程式

QuRouter

本節適用於 Android 版和 iOS 版 QuRouter 1.0.0 (以上版本)。

QuRouter 是一款 QNAP 行動應用程式，可用於設定和管理 Qmiro 及 QMiroPlus 路由器。請前往 Google Play 商店或 App Store 下載 QuRouter，即可透過行動裝置設定您的 QNAP 路由器。

若要設定新的路由器，請參見：[使用 QuRouter 應用程式設定路由器](#)。

若要新增節點至網狀網路，請參見：[將節點新增至網狀網路](#)。

系統需求

QuRouter 可在下列行動平台使用：



- Android 5.0 (或後續版本)
- iOS 11 (或後續版本)

前往 Google Play 商店或 Apple App Store，將最新的 QuRouter 版本下載到行動裝置。

使用 QuRouter 應用程式設定路由器

1. 在 Android 或 iOS 裝置開啟 QuRouter。
2. 點選 [設定新裝置]。
[選取裝置] 畫面隨即顯示。
3. 選取 QMiro 裝置。
4. 點按 [開始]。
[開啟裝置電源] 畫面隨即顯示。
5. 點按 [下一步]。
[連線到網際網路] 畫面隨即顯示。
6. 點按 [下一步]。
7. 確認 LED 狀態。
如需詳細資訊，請參見：[LED 燈號](#)。
8. 按下儲存設備的電源按鈕。
現在可以存取儲存功能了。
9. 點按 [LED 燈號指示]，檢查路由器 LED 燈號指示及其定義。
10. 點按 [下一步]。
11. 使用下列其中一種方式，將行動裝置連線至路由器：

連線	使用者動作
透過無線網路連線	將行動裝置連接至路由器的無線功能。 <ol style="list-style-type: none"> a. 在您的行動裝置上，前往 [設定] > [Wi-Fi]。 b. 啟用 Wi-Fi。

	<p>c. 掃描路由器 SSID。</p> <p>d. 點選 SSID。</p> <p>e. 輸入路由器密碼。</p> <p> 注意 SSID 和密碼位於路由器的資產標籤上。</p> <p>f. 點選 [連線] (Android 裝置) 或點選 [加入] (iOS 裝置)。</p> <p>g. 開啟 QuRouter 應用程式。</p> <p>h. 點選 [確定]。</p>
透過藍牙連線	<p>將行動裝置連接至路由器的藍牙功能。</p> <p>a. 在您的行動裝置上，前往 [設定] > [藍牙]。</p> <p>b. 啟用藍牙。</p> <p>c. 開啟 QuRouter 應用程式。</p> <p>d. 從清單中選擇路由器。</p> <p>e. 點按 [下一步]。</p> <p> 提示 點選  來定位您的路由器。</p>

行動裝置會連線至路由器。

12. 輸入路由器 MAC 位址的後 6 位英數字元。

 **注意**
MAC 位址位於路由器的資產標籤上。

13. 點按 [下一步]。

14. 選取位置。

- a. 從下列選項中選取您的路由器位置：
- 客廳
 - 臥室
 - 辦公室
 - 飯廳
 - 書房
 - 其他：指定路由器位置的自訂名稱。
- b. 點按 [套用]。

QuRouter 將儲存路由器位置。

15. 點按 [下一步]。
16. 編輯無線網域設定。
 - a. 如果路由器和行動裝置地點不一致，將會顯示 [無線法規地區設定不相容] 視窗。
 - b. 點選 [確定]。
 - c. 選取路由器的目前位置。
 - d. 點按 [套用]。
17. 指定路由器的新 SSID 和密碼。
18. 點按 [套用]。
確認訊息隨即出現，通知您連線至行動裝置 Wi-Fi 設定頁面上更新後的路由器 SSID。
19. 點選 [完成]。
[韌體更新] 頁面隨即顯示。
20. 點按 [下一步]。
QuRouter 更新 QTS 韌體。
21. 按一下 [確定]。
[QTS 儲存空間設定] 畫面隨即顯示。
22. 進行 QTS 儲存空間設定。



提示

如果儲存功能並未啟用或 QTS 已設定完成，可略過這個步驟。

- a. 按一下 [啟動]。
[安裝 2.5 吋硬碟] 畫面隨即顯示。
- b. 安裝 2.5 吋硬碟。
如需詳細資訊，請參見：[在 2.5 吋托盤上安裝 2.5 吋硬碟或固態硬碟](#)。



提示

按一下 [磁碟相容性清單]，查看相容硬碟型號清單。

- c. [檢查磁碟狀態] 畫面隨即顯示。
- d. 確保磁碟 LED 燈為綠色。
如需詳細資訊，請參見：[LED 燈號](#)。
- e. 按一下 [下一步]。
QuRouter 會偵測路由器上已安裝的硬碟，然後顯示硬碟格式化確認訊息。
- f. 按一下 [確定]。
QuRouter 對安裝的硬碟進行格式化，並顯示 [磁碟儲存空間設定] 頁面。
- f. 指定 RAID 類型。



提示

點一下硬碟槽圖片，查看硬碟資訊。

- g. 按一下 [下一步]。
[儲存空間帳戶設定] 畫面隨即顯示。

h. 指定儲存空間資訊。

設定	使用者動作
儲存空間名稱	指定 QTS 儲存空間名稱。 無效字元：A-Z、a-z、0-9
使用者名稱	指定 QTS 帳戶的使用者名稱。
密碼	指定長度為 8 到 14 個字元的 QTS 密碼。

- i. 按一下 [下一步]。
[已完成 QTS 初始化] 畫面隨即顯示。
- j. 按一下 [下一步]。
QuRouter 更新路由器韌體，並顯示確認訊息。
- k. 按一下 [確定]。
QuRouter 登入畫面隨即顯示。

23. 點選 [以 QNAP ID 登入]。

24. 選擇下列選項：

- 全球
- 中國大陸

25. 輸入 QNAP ID 和密碼。

26. 點選 [登入]。
[遠端存取設定] 頁面隨即顯示。

27. 指定下列資訊。

設定	描述
路由器	不重複的動態網域名稱系統 (DDNS) 路由器名稱，用於遠端路由器管理。
儲存空間	不重複的 DDNS 儲存空間名稱，用於遠端儲存空間管理。

28. 點按 [下一步]。
[路由器設定完成] 畫面隨即顯示。





29. 點選 [完成]。

[總覽] 頁面隨即開啟。

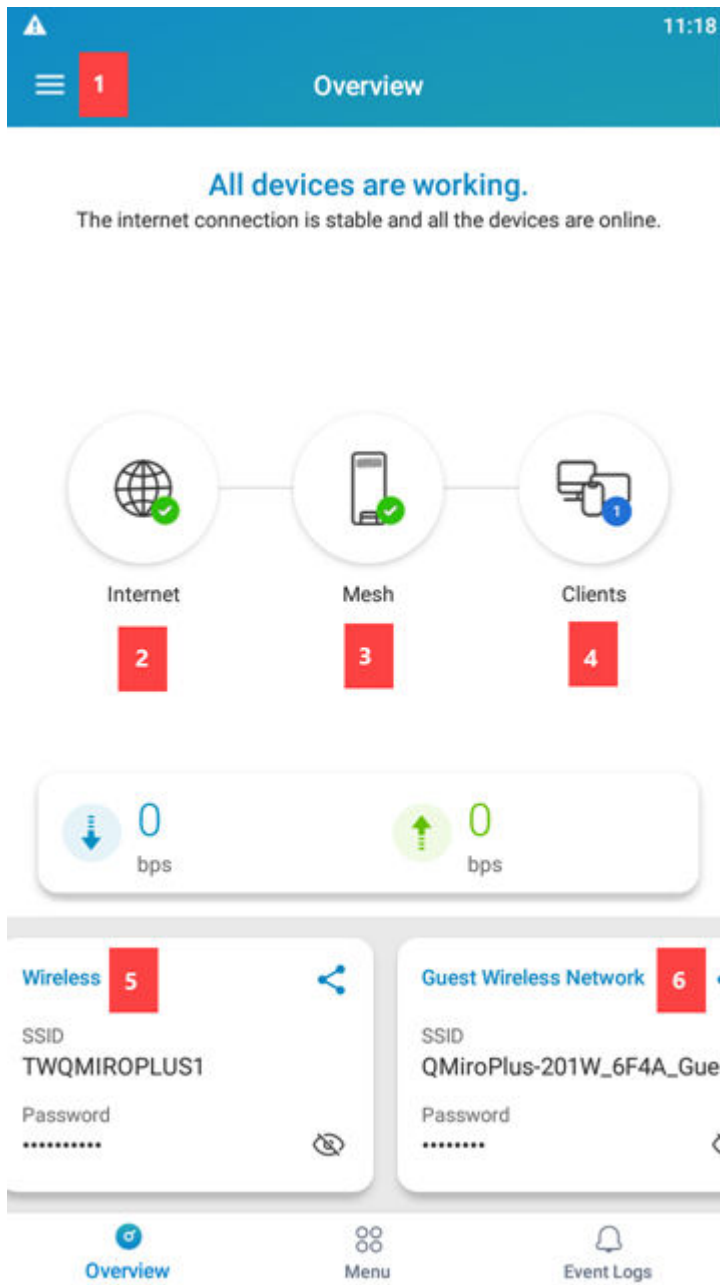
總覽

[總覽] 畫面顯示網狀網路中所有 QMiro 裝置的連線狀態。在這個畫面，您可以存取無線設定、訪客無線設定以及主要裝置的網路流量。



編號	描述	使用者動作
1	更多	<p>點選  並選擇一個選項。</p> <ul style="list-style-type: none"> • [QNAP_ID]：點選 QNAP ID 以登出。 • 安裝新路由器：點一下即可新增節點至網狀網路。 • 關於：選擇下列選項： <ul style="list-style-type: none"> • 意見回饋：進入 QNAP 功能要求 / 錯誤回報網頁 • 支援：進入 QNAP 支援頁面。 • 免責聲明：進入 QNAP 免責聲明頁面。
2	網際網路	<p>點選  進入網路設定頁面。</p>
3	網狀網路	<p>點選  進入網狀網路設定頁面。</p>
4	用戶端	<p>點選  進入連接至路由器的有線和無線用戶端。</p>
5	無線網路	<p>點一下即可進入路由器的無線設定。</p>
6	訪客無線網路	<p>點一下即可進入路由器的訪客無線設定。</p>

10. QTS 管理

QuRouter 網頁介面和 QTS 應用程式可讓您遠端控制 QMiroPlus-201W 路由器的儲存電源功能。

您可以使用 QuRouter 遠端重新啟動 QTS 或關閉路由器的 QTS 網頁介面功能。

設定 QTS 快速導覽精靈

本主題說明如何設定快速導覽精靈，以設置 QMiroPlus-201W 路由器的儲存空間和路由器功能。

1. 開啟網頁瀏覽器。
2. 在網址列中輸入 192.168.100.1。
網頁瀏覽器會開啟 QuRouter 登陸頁面，並顯示登入確認資訊。
3. 按一下 [登入 QTS]。
QTS 登入畫面隨即顯示。
4. 或者，您也可以使用 Qfinder Pro 存取 QTS IP 位址。
 - a. 在清單中尋找路由器。
 - b. 識別 QTS IP 位址。
您可以在路由器的資產標籤上找到預設的 QTS IP 位址。
 - c. 按兩下找到的 IP 位址。
QTS 登入畫面隨即在預設網頁瀏覽器中開啟。
5. 指定預設使用者名稱與密碼。

預設使用者名稱	預設密碼
admin	NAS MAC 位址（請勿加上任何標點符號，所有字母須大寫）。  提示 例如，如果 MAC 位址為 00:0a:0b:0c:00:01，預設密碼則為 000A0B0C0001。 MAC 位址可在裝置背面的資產標籤上找到。

QTS 桌面畫面會開啟，並自動開啟快速入門精靈。

6. 按一下 [啟動]。
QuMagie 資訊頁面隨即開啟。
7. 按一下 [QuMagie] 來啟動 QNAP 相片管理服務。
8. 按一下 [下一步]。
[資料管理應用程式] 頁面隨即開啟。
9. 您可以按一下資料管理超連結來啟動 QNAP 資料管理服務。
10. 按一下 [下一步]。
[系統磁碟區與 QuRouter] 畫面隨即顯示。
11. 進行儲存空間設定。
若要建立儲存池，請參見《QTS 使用手冊》中 < 儲存與快照總管 > 下的 < 建立儲存池 > 一節。
 - a. 按一下 [儲存與快照總管]。

[儲存與快照總管] 應用程式將開啟，並顯示 [資料蒐集協議] 畫面。

- b. 點擊 [是]。
[快速導覽] 精靈隨即開啟。
- c. 按一下 [略過] 來略過快速導覽精靈。
- d. 按一下 [下一步]。
[在檔案總管使用快照功能] 畫面隨即顯示。
- e. 按一下 [下一步]。
[使用快照將資料備份至另一台 NAS] 畫面隨即顯示。
- f. 按一下 [完成]。
- g. 前往 **儲存空間總管 > 儲存 > 儲存空間**。
- h. 執行下列其中一個動作。

路由器狀態	動作
沒有儲存池	按一下 [新儲存池]。
至少一個或多個儲存池	按一下 [建立]，然後選擇 [新儲存池]。

[儲存池建立精靈] 視窗隨即開啟。

- i. 按一下 [下一步]。
- j. 從 [儲存設備] 清單中選擇一個擴充裝置。



重要

- 您無法從多個擴充裝置中選擇硬碟。
- 如果擴充裝置已與 NAS 中斷連線，則在重新連線前，儲存池處在無法存取的狀態。

- k. 選擇一個或多個硬碟。



警告

所選磁碟中的全部資料將被刪除。



重要

- 為保護資料安全，您將無法選取狀態為 [警告] 的磁碟。
- [使用中] 的狀態是指，磁碟目前已經格式化為外部磁碟，並且可能包含目前的使用者資料。

- l. 選取 RAID 類型。

硬碟數量	支援的 RAID 類型	預設的 RAID 類型
一個	單獨	單獨
兩個	JBOD、RAID 0、RAID 1	RAID 1



提示

如果您不確定該選擇哪個選項，請使用預設的 RAID 類型。

- m. 按一下 [下一步] 。
- n. 設定警示臨界值。
- o. 按一下 [下一步] 。
- p. 確認儲存池資訊是否正確。
- q. 按一下 [建立] 。
- 確認訊息隨即顯示。
- r. 按一下 [確定] 。
- QTS 會建立儲存池，然後在 [儲存空間] 畫面中顯示相關資訊。



警告

按一下 [確定] 會刪除所選硬碟的全部資料。

12. 在儲存池中建立靜態磁碟區
 - a. 前往 [儲存空間] > [儲存空間 / 快照] > [儲存空間] 。
 - b. 選擇儲存池。
 - c. 按一下 [管理] 。
 - [磁碟區建立精靈] 視窗隨即開啟。
 - d. 確認磁碟區位置。
 - e. 按一下 [下一步] 。
 - f. 指定磁碟區別名。
 - g. 指定磁碟區容量。
 - h. 按一下 [下一步] 。
 - [摘要] 頁面隨即開啟。
 - i. 按一下 [完成] 。
 - QTS 會建立儲存池，然後在 [[Volume_Name] 管理] 畫面中顯示相關資訊。
 - j. 按一下 [關閉] 。
13. 開啟 [快速導覽] 。
14. 在 [系統磁碟區與 QuRouter] 頁面上已建立該系統磁碟區。
15. 按一下 [下一步] 。
- QuRouter** 畫面隨即顯示。
16. 按一下 [下一步] 。
- [路由器未初始化] 視窗隨即顯示。
17. 按一下 [確定] 。
- QuRouter 應用程式隨即開啟。
18. 設定 QuRouter 。
- 如需詳細資訊，請參見：[設定 QuRouter](#) 。

執行 QTS 電源動作

- 選擇存取 **QTS 系統控制** 功能的方法。
 - 在 QuRouter 網頁介面中，前往 [控制主機]。
 - 在 QTS 網頁介面中，開啟 QuRouter 並前往 [控制主機]。
- 在 QTS 上執行下列動作。

任務	描述	步驟
關閉 QTS	使用這項動作可關閉路由器的儲存空間功能。	在 [QTS 系統控制] 畫面上： <ul style="list-style-type: none"> 按一下 [關閉 QTS]。 確認訊息隨即顯示。 按一下 [確定]。 路由器將關閉儲存空間功能。
重新啟動 QTS	使用這項動作可重新啟動路由器的儲存空間功能。 當 QTS 沒有回應時，您可以手動重新啟動。	在 [QTS 系統控制] 畫面上： <ul style="list-style-type: none"> 按一下 [重新啟動 QTS]。 確認訊息隨即顯示。 按一下 [確定]。 路由器將重新啟動儲存空間功能。

QuRouter 隨即執行指定動作。

檢視 QTS 系統資訊

[**QTS 系統控制**] 頁面顯示 QMiroPlus-201W 路由器的儲存空間功能相關基本資訊。

- 選擇存取 **QTS 系統控制** 功能的方法。
 - 在 QuRouter 網頁介面中，前往 [控制主機]。
 - 在 QTS 網頁介面中，開啟 QuRouter 並前往 [控制主機]。
- 查看下列 QTS 系統資訊：

資訊	描述
CPU 溫度	路由器 CPU 的目前溫度。
風扇轉速	路由器的目前風扇轉速。
QTS IP 位址	路由器的目前 QTS IP 位址。

11. 故障排除

熱抽換故障硬碟

路由器支援 RAID 1 配置下的硬碟熱抽換。

RAID 類型	硬碟數量	情況
RAID 1	2	一個硬碟故障。

1. 登入 QTS。
2. 前往 [主選單] > [儲存與快照總管] > [儲存空間] > [磁碟/VJBOD]。
3. 找出故障的硬碟。
4. 準備一個新的硬碟，且容量至少與故障硬碟相同。
5. 將裝置的故障硬碟拔出。
6. 等待 20 秒或等待裝置發出兩次嗶聲。
7. 將故障硬碟從硬碟托盤取下。
8. 將新的硬碟插入硬碟托盤。
9. 安裝新的硬碟。
10. 前往 [主選單] > [儲存與快照總管] > [儲存空間]。
11. 找出新硬碟所在的共用資料夾，然後確認其狀態為 [重建中]。

支援和其他資源

QNAP 提供下列資源：

資源	URL
文件	https://docs.qnap.com
服務入口網站	https://service.qnap.com
下載	https://download.qnap.com
社群論壇	https://forum.qnap.com

12. 詞彙

myQNAPcloud

提供各種遠端存取服務，例如 DDNS 與 myQNAPcloud Link

Qfinder Pro

QNAP 應用工具可讓您定位和存取區域網路內的 QNAP NAS 裝置

QNAP ID

讓您使用 myQNAPcloud 遠端存取及其他 QNAP 服務的使用者帳戶

QTS

QNAP NAS 作業系統

QuRouter

QNAP Web 管理介面可讓檢視和編輯 QNAP 路由器

QuWAN

QNAP SD-WAN 管理系統

QuWAN Orchestrator

QNAP SD-WAN 基礎架構適用的集中式管理雲端平台

13. 聲明

本章介紹擔保、免責聲明、授權以及聯辦法規的相關資訊。

有限保固

QNAP 提供有限的產品保固服務。您購買的 QNAP 品牌硬體產品在材料和製造品質上受到瑕疵擔保，擔保期限為發票上所印日期起一 (1) 年或以上。 ("保固期")。請前往 www.qnap.com/warranty 深入瞭解您的法定權利，然 QNAP 得自行酌情隨時予以修改。

免責聲明

本文件所含資訊的適用對象為 QNAP Systems, Inc. (下稱 "QNAP") 之產品。本文件並未以明示、默示、禁反言或其他方式授予任何智慧財產權。除 QNAP 產品銷售條款與條件另有規定外，QNAP 不承擔任何責任，且 QNAP 免除任何與 QNAP 產品銷售及 / 或使用有關的明示或默示之保固，包括符合特定用途、商業適售性的責任與保固，以及侵害任何專利、版權或其他智慧財產權之行為。

QNAP 產品不適用於醫療、救生、生命維持、重要管制點或安全系統，也不適用於核能設施應用。

在任何情況下，QNAP 對於因使用產品、其隨附軟體或其文件所造成的直接、間接、特殊、附帶或衍生損壞，應負擔的賠償責任不超過本產品的售價。QNAP 對其產品或本文件之內容或應用以及所有隨附軟體，不做任何明示、默示或法定之保證或表述，亦特別聲明，不保證其品質、效能、適售性或適用於任何特定用途。QNAP 保留修訂或更新其產品、軟體或文件的權利，如有變更，恕不另行通知。

建議定期備份系統資料，以避免發生任何資料遺失意外。QNAP 不負責任何資料遺失或復原。

如要把 NAS (網路儲存裝置) 等 QNAP 產品包裝內的任何元件退回，並要求退款或維修，請確定貨品已妥善包裝以利運送。若貨品運送期間因不妥善包裝造成任何損壞，QNAP 一概不予負責。

本公司保留變更產品功能與規格的權利，如有變更，恕不另行通知。本文資訊如有變更，恕不另行通知。

另外，本文省略 ® 或 ™ 符號。

CE 聲明



此 QNAP 裝置符合 CE 規範等級 B。

FCC 聲明

FCC B 級聲明



本產品符合 FCC 規則第 15 部份。產品操作受以下條件限制：

1. 本產品不得造成有害干擾。
2. 本產品必須接受任何接受到的干擾，包含可能造成意外操作的干擾。

**注意**

本產品已通過測試並符合 FCC 規則第 15 部分 B 級數位裝置之限制。此等限制旨在為家用裝置提供免於有害干擾之合理保護所設計。本產品產生、使用、並可能放射無線電頻率能量，若未依據指示安裝及使用，可能對無線電通訊造成有害干擾。但特定之安裝並不保證免於發生干擾。若本產品對收音機、電視之收訊造成有害干擾（可開關設備之電源確認），建議使用者以下列一種或多種方式改善干擾狀況：

- 重新調整或放置接收天線。
- 增加本產品與接收器之間的距離。
- 將本產品連接到與接收器不同的電源插座上。
- 如需協助，請洽詢經銷商或專業的收音機或電視技術人員。

**重要**

任何未經過威聯通科技股份有限公司同意，對此產品之修改，可能會讓 FCC 規範授予此使用者操作本裝置的權力變為無效。

無線電設備指令 (RED) 2014/53/EU Article 10

RED 2014/53/EU 要求在特定歐盟國家/地區中可能出現非協調頻率問題的產品，其產品文件必須列出限制，且包裝必須貼上反映該國家/地區代碼的標籤。

此 QNAP 路由器符合 RED 2014/53/EU 第 10 條規定。

歐盟 RoHS 聲明

本設備遵守歐盟 RoHS 指令 2011/65/EU 有關限制在電氣和電子設備的生產中使用某些有害物質的規定。RoHS 指令限制在電氣和電子設備中使用鉛、汞、鎘、六價鉻、多溴聯苯 (PBB) 和多溴聯苯醚 (PBDE)。

ISED 合規聲明

加拿大工業局在發布 RSP-100 Issue 11 和 DC-01 Issue 06 之後，已更名為加拿大創新科學經濟發展局 (ISED)。加拿大工業局先前頒發的設備認證仍然有效，不需要更新。這意味著您可能會在文件中看到交替使用的名稱。以下聲明適用於獲得創新科學經濟發展局 (ISED) 核准的 ASiR-pRRH：本裝置符合加拿大工業局免授權 RSS 的 ICES-003 規定。產品操作須遵守以下兩個條件：

1. 本產品不得造成干擾。
2. 本產品必須承受任何的干擾，包含可能造成裝置意外操作的干擾。

輻射暴露聲明

本產品符合專為非控制環境所提出的 IC 輻射暴露限制。為遵循 RSS 102 RF 暴露合規要求，此裝置的天線與所有人員必須距離至少 27 公分。頻帶 5150-5350 Mhz 的裝置僅限用於室內，以降低對同頻道行動衛星系統可能的有害干擾。

CCC B 級聲明

以下聲明適用於運往中國且產品合規標籤上標註為「B 級」的產品。

声明 这为 B 级产品。在生活环境下，它可能带来无线电干扰。如果此类情况发生，用户必须采取必要措施。此产品只用于室内。消费者若使用电源适配器供电，则应购买配套使用满足相应全标准要求电源适配器的或者是获得 CCC 认证的电源适配器